

Lafuma®



Kolekce 2026



OBSAH

Naše značka	04
Novinky 2026	06
Barevné varianty	14
Kemping - Pláž	16
Patio - Bazén	20
Relaxace	26
Balkón - Stolování	30
Lounge	34
Indoor	36
Příslušenství	38
Technické informace	52
Prodejní kontakty	58

Lafuma®

Designed for your life

Ve stále mobilnější společnosti očekáváme, že budeme navrhovat prostory tak, aby vyhovovaly našemu způsobu života. Vybíráme předměty, které usnadňují každodenní život. A v tom byla LAFUMA MOBILIER vždy napřed. Důraz na odolnost, pohodlí a snadnost použití tvoří základ každého produktu LAFUMA MOBILIER. Od naší první kolekce v 50. letech 20. století byl náš venkovní nábytek vždy vymyšlen, navrhován a vyráběn v našem závodě Anneyron v regionu Drôme ve Francii.



LAFUMA ZNAČKA «LIVING HERITAGE COMPANY» (EPV)

Tento certifikát udělený státem v roce 2020 uznává know-how společnosti LAFUMA v oblasti zpracování kovových trubek a napínavých tkanin. Společnost LAFUMA se tak připojila k 1 500 francouzským firmám uznávaným pro své řemeslné know-how a vynikající výrobu.



NÁBYTEK NAVRŽENÝ TAK, ABY VYDRŽEL

"Made in Anneyron" je dnes zárukou kontroly nad našim designem a výrobou díky integraci celého výrobního řetězce. Vybíráme z regionálních zdrojů – 68% surovin pochází z Francie a 99% z Evropy – s požadavky na kvalitu – odolnost proti UV záření, povětrnostním vlivům, oděru atd.

ODPOVĚDNÁ VÝROBA

Ve společnosti LAFUMA se zavázali ke snížení dopadu na životní prostředí a do výrobního cyklu a obalů přidávají stále více recyklovaných materiálů. V dílnách v Drôme nejsou uvolňovány žádné znečišťující látky a naše týmy výzkumu a vývoje pracují na projektech recyklace veškerého odpadu z výroby.

OPRAVITELNOST ZÁKLADEM DESIGNU

S přibližně 200 produkty v nabídce plánuje LAFUMA, aby její kolekce vydržely co nejdéle. Náš nábytek se snadno rozebírá a opravuje a zaručuje dlouhou životnost, což je dobré pro vás i pro planetu.

NA VŠECHNY NAŠE VÝROBKÝ MÁME ZÁRUKU 5 LET

(kromě sortimentu příslušenství)



LAFUMA VYRÁBÍ PRODUKTY OCENĚNÉ ZNAČKOU LONGTIME®

LONGTIME® je přední evropská značka pro výrobky navržené s ohledem na dlouhou životnost. Poskytuje vám jistotu, že výrobky nesoucí tuto značku jsou spolehlivé a opravitelné, čímž se odlišují od výrobků s krátkou životností. Značka je výrobkům udělována nestranně po auditu provedeném nezávislým kontrolním orgánem.

Výrobky označené značkou LONGTIME® jsou uvedeny na stránkách s výrobky.

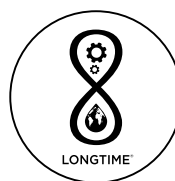

TRANSASWING

Houpací, multifunkční a skládací lehátko, na kterém si můžete opravdu užít všechny chvíle relaxace venku.

→ Houpací a flexibilní pro absolutní pohodlí.

Díky **flexibilnímu opěradlu** se můžete mírně naklonit dozadu a uvolnit se, nebo dopředu, abyste si vzali knihu nebo nápoj.

Transaswing **se pohybuje s vámi** a zajišťuje tak nepřetržité pohodlí. Můžete pohodlně sedět dlouhou dobu a nechat se jemně houpat **díky velkorysým rozměrům, bez příčky pod kolena** (jako u všech našich lehátek).

Skutečná výhoda: **díky područkám se můžete snadno posadit a vstát!**

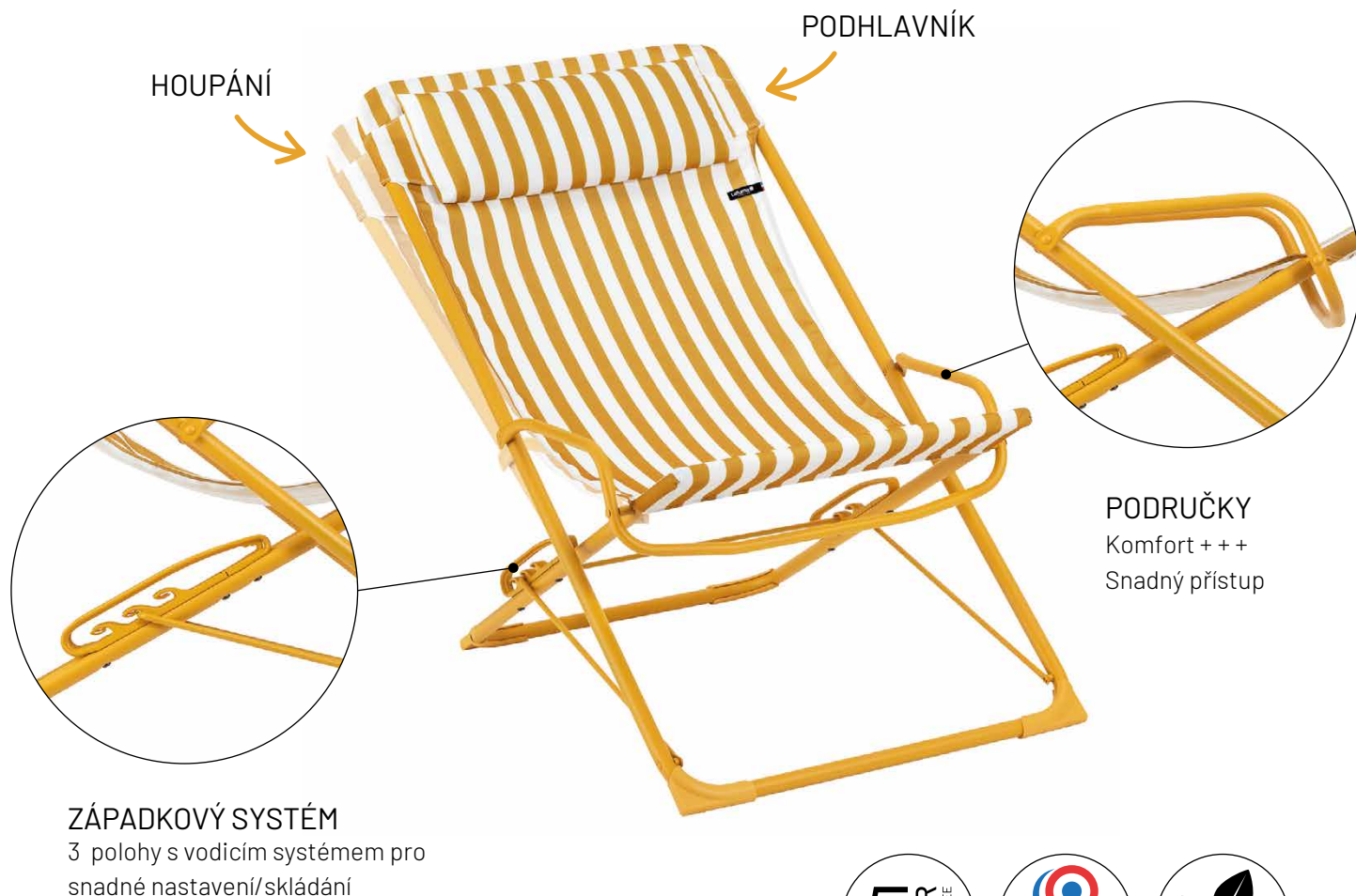

➔ Víceúčelové použití: Transaswing se přizpůsobí všem vašim outdoorovým aktivitám!

Jeho **exkluzivní opěrka** s 3 polohami vám umožní posedět s přáteli nebo si zdřímnout na slunci... Vše velmi snadno díky **vodící tyči**, která doprovází změnu polohy. Není třeba se ohýbat!

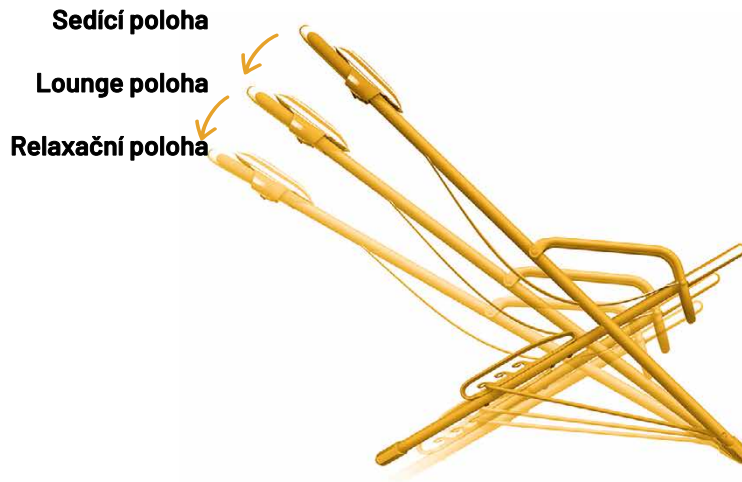

➔ Kompaktní, lehké a snadno skládací.

Transaswing se **snadno používá a skládá**, a to i v malých prostorech, aniž by to mělo vliv na pohodlí. Je ideální pro ty, kteří hledají **komplexní řešení**, aby si mohli užít každý kout svého venkovního prostoru.



Srovnávací tabulka lehátka LAFUMA	MAXI TRANSAT	TRANSASWING	TRANSABED
Úroveň pohodlí	● ● ○ ○	● ● ● ○	● ● ● ●
Šířka sedadla	58 cm	58 cm	67 cm
Snadný přístup (k sezení a vstávání)	+	++	+++
Područky		✓	✓
Houpání		✓	
Počet pozic	4	3	3
Sedící poloha	✓	✓	
Lounge position	✓	✓	✓
Opalovací poloha		✓	✓
Poloha v leže			✓

BALCONY 140 stůl

Kompaktní a skládací, ideální na balkony a malé terasy



POVRCHOVÁ ÚPRAVA STOLOVÉ
DESKY Z POZINKOVANÉ OCELI

Nerezaví

ZAOBLENÉ ROHY

Vyšší bezpečnost

100% POLYESTEROVÝ NÁSTŘIK

Vysoce odolný proti poškození UV zářením
7x odolnější než klasická epoxidová barva

POHODLÍ PRO
UŽIVATELE

Bez příčnicku

Volný prostor pro nohy

NASTAVITELNÝ

2 nastavitelné nohy stolu



OCELOVÁ KONSTRUKCE A DESKA STOLU

Odolný materiál

Snadné čištění





**POHODLNÝ SYSTÉM
SKLÁDÁNÍ A ROZKLÁDÁNÍ**
Snadné rozložení díky rukojeti

OCHRANNÉ PODLOŽKY
Zabraňují poškrábání



OPTIMALIZOVANÉ SKLÁDÁNÍ
Volně stojící, kompaktní

BALCONY varianty

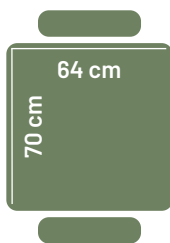

BALCONY 70

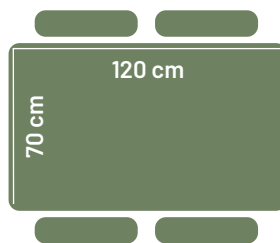

BALCONY 120

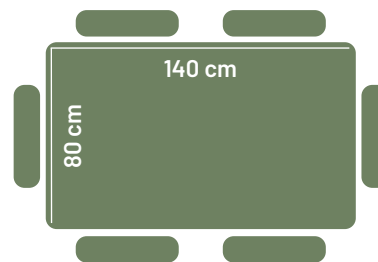

BALCONY 140

NOVINKY 2026

ORON **150** ROZKLÁDACÍ STŮL

k dispozici ve 2 provedeních: deska z HPL a z hliníkových lamel

100 x 154 cm > 200 cm



ORON 200 ROZKLÁDACÍ STŮL

k dispozici ve 2 provedeních: deska z HPL a z hliníkových lamel



100 x 200 cm > 260 cm

BUTTERFLY ROZKLÁDÁNÍ

Ergonomické, intuitivní rozkládání a skládání



KULIČKOVÁ LOŽISKA
Snadné a rychlé prodloužení

HLINÍKOVÝ RÁM

Lehký a odolný
Nerezaví

KOLEČKA

Při otvírání není třeba zvedat stůl
Snadné rozkládání a skládání

100% POLYESTEROVÝ NÁSTŘIK

Vysoce odolný proti poškození UV zářením
7x odolnější než klasická epoxidová barva



NOVÉ BARVY 2026

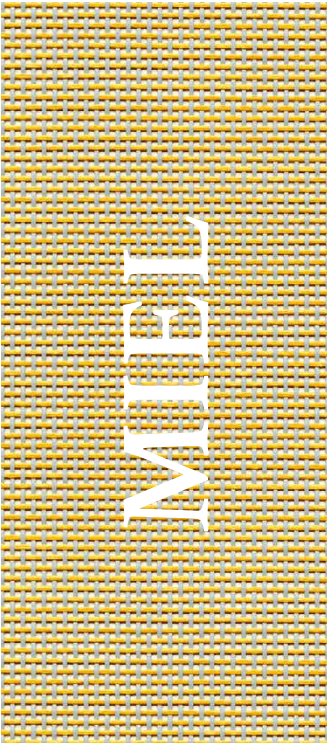

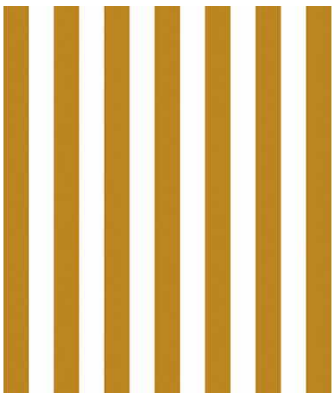
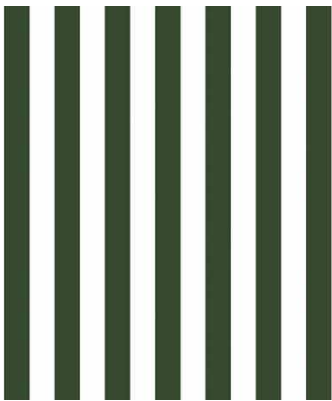
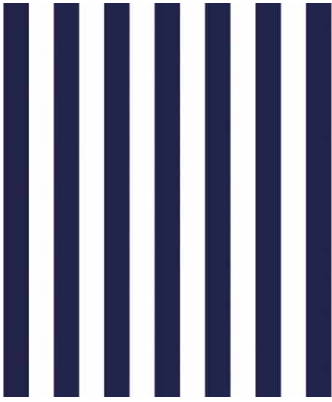
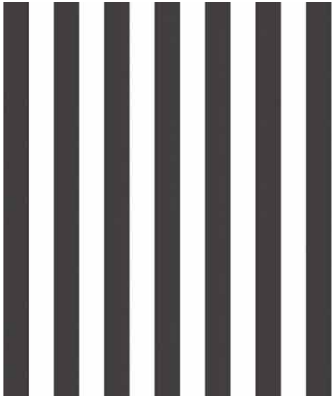

RIVIERA



BAREVNÉ VARIANTY

NATURA | Batyline® ISO

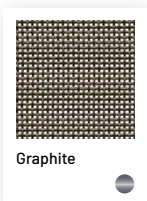
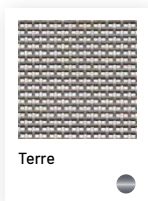
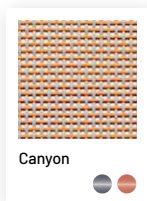
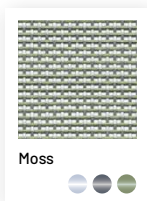

PISTIL | Batyline® ISO

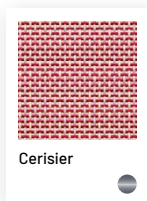
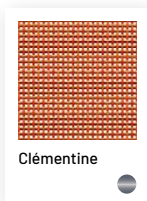
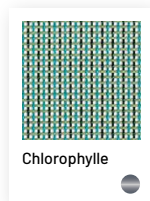

RIVES | Batyline® DUO

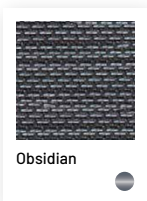
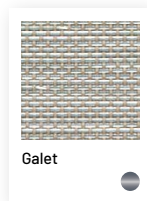

AIRCOMFORT® | AirComfort® polstr

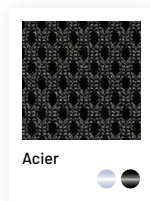

BECOMFORT® | BeComfort® polstr

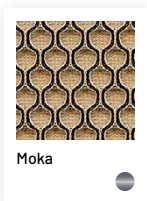
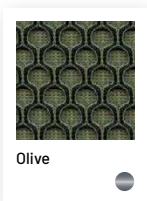
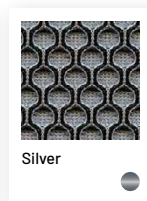
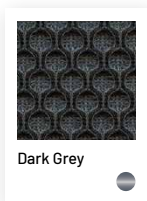
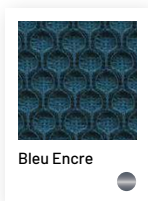

GORDES | Hedona polstr

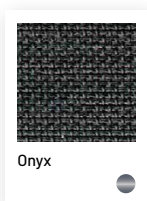

NEW NIKSEN | Olefin polstr

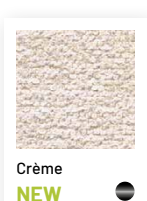

NEW RIVIERA | Airlon

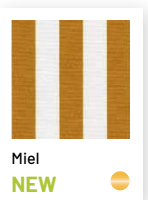
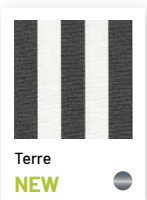
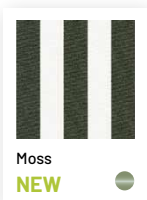

BELLE ÎLE | LightComfort® polstr



SEVILLE | Airlon

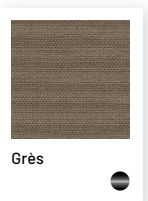
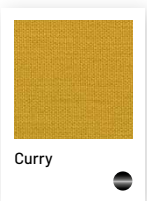
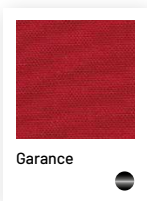
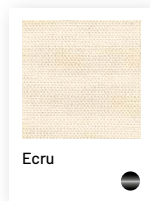

SOFT | 100% Polyester

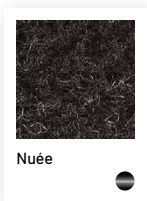
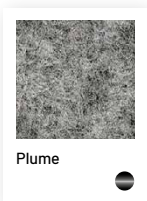

BAREVNÉ VARIANTY

DEKY | Fleece 100% Polyester

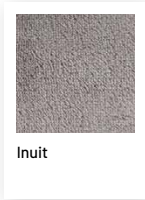
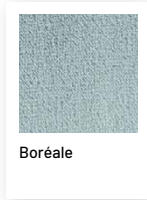

OSUŠKY | 100% Cotton 450 gr

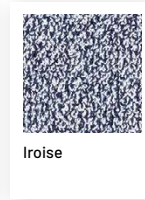
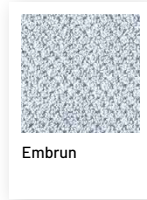

KOBERCE | 100% Polypropylene

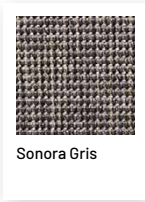
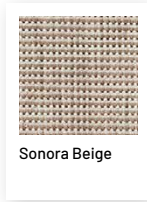

KOBERCE | 100% recycled polyester

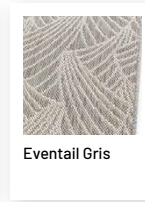
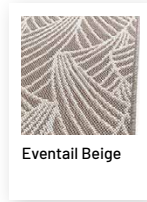

RUGS | 100% recycled PET

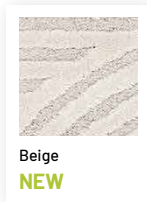

RUGS | 72% polypropylene & 28% polyester

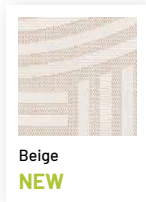

KRYTY | Polypropylene / PU



STOLOVÉ DESKY | HPL

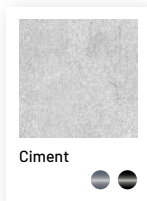

STOLOVÉ DESKY | Aluminium

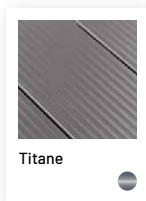

KEMPING - PLÁŽ



PH II

NATURA

Batyline® Iso - Barva Titane HLE ocelové trubky



LFM5159 Moss 8557



LFM5159 Seigle II 9868



LFM5159 Océan II 9870

CB II

NATURA

Batyline® Iso - Barva Titane HLE ocelové trubky



LFM5162 Moss 8557



LFM5162 Seigle II 9868



LFM5162 Océan II 9870



CNO

NATURA

Batyline® Iso - Barva Titane HLE ocelové trubky



LFM1249 Moss 8557



LFM1249 Seigle II 9868



LFM1249 Océan II 9870



FGX XL

NATURA

Batyline® Iso - Barva Titane HLE ocelové trubky



LFM1346 Moss 8557



LFM1346 Seigle II 9868



LFM1346 Océan II 9870



MAXI POP UP

NATURA

Batyline® Iso - Barva Titane HLE ocelové trubky



LFM1837 Moss 8557



LFM1837 Seigle II 9868



LFM1837 Océan II 9870

FIDJI

Laminovaná deska stolu - hliníkové trubky



LFM1487 Carbon 3631

LOUISIANE

Laminovaná deska stolu - hliníkové trubky



LFM1490 Carbon 3631

CALIFORNIA

Laminovaná deska stolu - hliníkové trubky



LFM1491 Carbon 3631

KEMPING - PLÁŽ



SIESTA

NATURA

Batyliné® Iso - Barva Titane HLE ocelové trubky

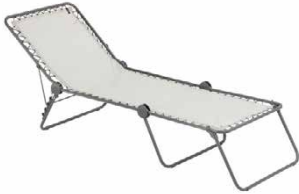

LFM2293 Seigle II 9868



LFM2293 Océan II 9870

AIRCOMFORT®

AirComfort® polstr - Barva Black HLE ocelové trubky



LFM2851 Acier 6135

BELLE ÎLE

LightComfort® polstr - Barva Titane HLE ocelové trubky



LFM5262 Ombre 9929





KEMPING - PLÁŽ

ALU PL

NATURA

Batylino® Iso - Hliníkové trubky



LFM1443 Moss 9927



LFM1443 Seigle II 9869



LFM1443 Océan II 9871



ALU LOW

NATURA

Batylino® Iso - Hliníkové trubky



LFM2776 Moss 9927



LFM2776 Seigle II 9869



LFM2776 Océan II 9871



ALU VICTORIA

NATURA

Batylino® Iso - Hliníkové trubky



LFM1961 Moss 9927



LFM1961 Seigle II 9869



LFM1961 Océan II 9871



ALU CHAM

NATURA

Batylino® Iso - Hliníkové trubky



LFM2772 Moss 9927



LFM2772 Seigle II 9869



LFM2772 Océan II 9871

AIRCOMFORT®

AirComfort® polstr - Hliníkové trubky



LFM2771 Taupe 6899



LFM2848 Acier 6589



ALU CHAM XL

NATURA

Batylino® Iso - Hliníkové trubky



LFM2774 Moss 9927



LFM2774 Seigle II 9869



LFM2774 Océan II 9871

AIRCOMFORT®

AirComfort® polstr - Hliníkové trubky



LFM5269 Taupe 6899



LFM5269 Acier 6589

PATIO - BAZÉN



MAXI TRANSAT

COLORBLOCK

Batyliné® Iso - Colorblock HLE ocelové trubky



LFM5170 Indigo 9940



LFM5170 Moss 9874



LFM5170 Canyon 9875



LFM5170 Terre 8556



LFM5170 Seigle 9948



LFM5170 Miel 9987

NEW

NATURA

Batyliné® Iso - Barva Titane HLE ocelové trubky

PISTIL

Batyliné® Iso - Barva Titane HLE ocelové trubky



LFM2502 Seigle II 9868



LFM2502 Océan II 9870



LFM2502 Graphite 8717



LFM2502 Chlorophylle 9266



LFM2502 Clémentine 9949



LFM2502 Cerisier 9950



MAXI TRANSAT PLUS

RIVES

Batyliné® Duo - Barva Titane HLE ocelové trubky



LFM1909 Obsidian 9718

BECOMFORT®

BeComfort® polstr - Barva Titane HLE ocelové trubky



LFM5175 Bleu Encre 8900



LFM5175 Dark Grey 8902



LFM5175 Silver 8901



LFM5175 Olive 9548



LFM5175 Moka 9935

PATIO - BAZÉN



NEW MAXI TRANSAT

RIVIERA

Airlon - Colorblock HLE ocelové trubky



LFM5393 Rayure Indigo A003

NEW



LFM5393 Rayure Moss A000

NEW



LFM5393 Rayure Terre A001

NEW



LFM5393 Rayure Miel A002

NEW



PATIO - BAZÉN



NEW TRANSASWING

COLORBLOCK

Batyline® Iso - Colorblock HLE ocelové trubky



LFM5395 Indigo 9940

NEW



LFM5395 Moss 9874

NEW



LFM5395 Terre 8556

NEW



LFM5395 Miel 9987

NEW

RIVIERA

Airlon - Colorblock HLE ocelové trubky



LFM5394 Rayure Indigo A003

NEW



LFM5394 Rayure Moss A000

NEW



LFM5394 Rayure Terre A001

NEW



LFM5394 Rayure Miel A002

NEW



PATIO - BAZÉN



TRANSABED

COLORBLOCK

Batylne® Iso - Colorblock HLE ocelové trubky

RIVES

Batylne® Duo - Barva Titane HLE ocelové trubky



LFM5332 Indigo 9940



LFM5332 Moss 9874



LFM5332 Terre 8556



LFM5332 Seigle 9948



LFM2864 Obsidian 9718

BECOMFORT®

BeComfort® polstr - Barva Titane HLE ocelové trubky



LFM2829 Bleu Encre 8900



LFM2829 Dark Grey 8902



LFM2829 Silver 8901



LFM2829 Olive 9548



LFM2829 Moka 9935



NEXT

COLORBLOCK

Batylne® Iso - Colorblock HLE ocelové trubky

RIVES

Batylne® Duo - Barva Titane HLE ocelové trubky



LFM5333 Indigo 9940



LFM5333 Moss 9874



LFM5333 Terre 8556



LFM5333 Seigle 9948



LFM2659 Obsidian 9718

BECOMFORT®

BeComfort® polstr - Barva Titane HLE ocelové trubky



LFM2828 Bleu Encre 8900



LFM2828 Dark Grey 8902



LFM2828 Silver 8901



LFM2828 Olive 9548



LFM2828 Moka 9935

PATIO - BAZÉN



MIAMI II

RIVES

Batyline® Duo - Barva Titane HLE ocelové trubky



LFM5171 Galet 9714



LFM5171 Obsidian 9718

BECOMFORT®

BeComfort® polstr - Barva Titane HLE ocelové trubky



LFM5173 Silver 8901



LFM5173 Dark Grey 8902



MIAMI II HAUT

RIVES

Batyline® Duo - Barva Titane HLE ocelové trubky



LFM5172 Galet 9714



LFM5172 Obsidian 9718

BECOMFORT®

BeComfort® polstr - Barva Titane HLE ocelové trubky



LFM5174 Silver 8901



LFM5174 Dark Grey 8902

PATIO - BAZÉN



BAYANNE opalovací lehátko

GORDES

Hedona cushion - Barva Titane HLE ocelové trubky



LFM5177 Latte 7710



LFM5177 Onyx 8917



BAYANNE chaise lounge

GORDES

Hedona cushion - Barva Titane HLE ocelové trubky



LFM5063 Latte 7710



LFM5063 Onyx 8917





RELAXACE



R CLIP

COLORBLOCK

Batylino® Iso - Colorblock HLE ocelové trubky



LFM5169 Indigo 9940



LFM5169 Moss 9874



LFM5169 Canyon 9875



LFM5169 Terre 8556



LFM5169 Seigle 9948



LFM5169 Miel 9987

NEW

NATURA

Batylino® Iso - Barva Titane HLE ocelové trubky



LFM4020 Seigle II 9868



LFM4020 Océan II 9870

PISTIL

Batylino® Iso - Barva Titane HLE ocelové trubky



LFM4020 Chlorophylle 9266



LFM4020 Clémentine 9949



LFM4020 Cérurier 9950

RELAXACE



FUTURA

NATURA

Batylne® Iso - Barva Titane HLE ocelové trubky



LFM3111 Seigle II 9868



LFM3111 Graphite 8717

RIVES

Batylne® Duo - Barva Titane HLE ocelové trubky



LFM3113 Galet 9714



LFM3113 Obsidian 9718

BECOMFORT®

BeComfort® polstr - Barva Titane HLE ocelové trubky



LFM3130 Bleu Encre 8900



LFM3130 Dark Grey 8902



LFM3130 Silver 8901



LFM3130 Olive 9548



LFM3130 Moka 9935



FUTURA XL

NATURA

Batylne® Iso - Barva Titane HLE ocelové trubky



LFM3115 Seigle II 9868



LFM3115 Graphite 8717

RIVES

Batylne® Duo - Barva Titane HLE ocelové trubky



LFM3116 Galet 9714



LFM3116 Obsidian 9718

BECOMFORT®

BeComfort® cushion - Barva Titane HLE ocelové trubky



LFM3131 Bleu Encre 8900



LFM3131 Dark Grey 8902



LFM3131 Silver 8901



LFM3131 Olive 9548



LFM3131 Moka 9935



RELAXACE



RSX CLIP

AIRCOMFORT®

AirComfort® cushion - Barva Black HLE ocelové trubky



LFM2058 Acier 6135



LFM2058 Taupe 7057



LFM2058 Bordeaux 3186



LFM2058 Coral Blue 6893



RSX CLIP XL

AIRCOMFORT®

AirComfort® cushion - Barva Black HLE ocelové trubky



LFM2059 Acier 6135



LFM2059 Taupe 7057



LFM2059 Bordeaux 3186



LFM2059 Coral Blue 6893



RSX CLIP

BELLE ÎLE

LightComfort® cushion - Barva Titane HLE ocelové trubky



LFM2054 Ombre 9929



RSX CLIP XL

BELLE ÎLE

LightComfort® cushion - Barva Titane HLE ocelové trubky



LFM5334 Ombre 9929

RELAXACE



EVOLUTION

RIVES Batyline® Duo - Barva Titane HLE ocelové trubky



LFM2767 Obsidian 9718

BECOMFORT®

BeComfort® polstr - Barva Titane HLE ocelové trubky



LFM2830 Bleu Encre 8900



LFM2830 Dark Grey 8902



LFM2830 Silver 8901



BAYANNE relaxační křeslo

GORDES

Hedona polstr - Barva Titane HLE ocelové trubky



LFM2768 Latte 7710



LFM2768 Onyx 8917





BALCONY - STOLOVÁNÍ



BALCONY II židle

COLORBLOCK

Batylino® Iso - Colorblock HLE ocelové trubky



LFM5167 Indigo 9940



LFM5167 Moss 9874



LFM5167 Canyon 9875



LFM5167 Terre 8556



LFM5167 Seigle 9948



LFM5167 Miel 9987

NEW



BALCONY 70 stůl - Deska 70 x 64 cm -

COLORBLOCK

Deska stolu z pozinkované oceli - Colorblock HLE ocelové trubky



LFM5357 Indigo 9940



LFM5357 Moss 9874



LFM5357 Canyon 9875



LFM5357 Titane 7782



LFM5357 Seigle 9948



LFM5357 Miel 9987

NEW



BALCONY 120 stůl - Deska 120 x 70 cm -

COLORBLOCK

Deska stolu z pozinkované oceli - Colorblock HLE ocelové trubky



LFM5339 Indigo 9940



LFM5339 Moss 9874



LFM5339 Canyon 9875



LFM5339 Titane 7782



LFM5339 Seigle 9948



LFM5339 Miel 9987

NEW



NEW BALCONY 140 stůl - Deska 140 x 80 cm -

COLORBLOCK

Deska stolu z pozinkované oceli - Colorblock HLE ocelové trubky



LFM5340 Moss 9874

NEW



LFM5340 Titane 7782

NEW



LFM5340 Miel 9987

NEW

STOLOVÁNÍ



ZEN-IT

RIVES Batyliné® Duo - barva Titane hliníkové trubky



LFM2780 Galet 9714



LFM2780 Obsidian 9718

BECOMFORT®

BeComfort® cushion - barva Titane hliníkové trubky



LFM2831 Silver 8901



LFM2831 Dark Grey 8902



ORON židle

RIVES Batyliné® Duo - barva Titane hliníkové trubky



LFM5066 Galet 9714



LFM5066 Obsidian 9718

BECOMFORT®

BeComfort® polstr - barva Titane hliníkové trubky



LFM5272 Dark Grey 8902



LFM5272 Silver 8901



ORON židle s područkami

RIVES Batyliné® Duo - barva Titane hliníkové trubky



LFM5067 Galet 9714



LFM5067 Obsidian 9718

BECOMFORT®

BeComfort® polstr - barva Titane hliníkové trubky



LFM5273 Dark Grey 8902



LFM5273 Silver 8901



ANCÔNE židle s područkami

GORDES Hedona polstr - barva Titane trubky pozinkovaná ocel



LFM2942 Latte 7710



LFM2942 Onyx 8917

STOLOVÁNÍ

NEW ORON stoly kompatibilní se židlemi ORON / ANCÔNE



ORON stůl 150 - S model

Hliníkový rám

HPL deska stolu

Stůl s butterfly prodloužením 100 x 154 > 200 cm



LFM5399 Ciment/Titane 9815

NEW



LFM5399 Fusain/Titane 9931

NEW

Hliníková deska stolu

Stůl s butterfly prodloužením 100 x 154 > 200 cm



LFM5400 Titane 7782

NEW



ORON stůl 200 - L model

Hliníkový rám

HPL deska stolu

Stůl s butterfly prodloužením 100 x 200 > 260 cm



LFM5402 Ciment/Titane 9815

NEW



LFM5402 Fusain/Titane 9931

NEW

Hliníková deska stolu

Stůl s butterfly prodloužením 100 x 200 > 261 cm



LFM5403 Titane 7782

NEW



LOUNGE



VENCE nízké křeslo

RIVES Batyliné® Duo - Barva Titane HLE ocelové trubky



LFM5274 Obsidian 978

BECOMFORT® BeComfort® cushion - Barva Titane HLE ocelové trubky

Removable cushion



LFM5347 Dark Grey 8902



LFM5347 Silver 8901

NEW



VENCE low bench

RIVES Batyliné® Duo - Barva Titane HLE ocelové trubky



LFM5287 Obsidian 978

BECOMFORT® BeComfort® polstr - Barva Titane HLE ocelové trubky

Removable cushion



LFM5348 Dark Grey 8902



LFM5348 Silver 8901

NEW



VENCE čtvercový nízký stůl - Deska 59 x 59 cm -

Ocelová deska stolu - bareva Titane Ocelové trubky HLE



LFM5277 Titane 7782



VENCE obdélníkový nízký stůl - Deska 102 x 59 cm -

Ocelová deska stolu - bareva Titane Ocelové trubky HLE



LFM5281 Titane 7782

VOGUE perforovaná deska stolu

Lakovaná ocelová deska stolu - hliníkové trubky v barvě Titane



LFM5053 Titane 7782

Lakovaná ocelová deska stolu - hliníkové trubky v barvě Black



LFM5053 Noir 0669



POP UP XL

SEVILLE

Airlon - Barva Black HLE ocelové trubky



LFM2777 Ecru 9328



LFM2777 Garance 6534



LFM2777 Curry 7234



LFM2777 Grès 6535

BECOMFORT®

BeComfort® polstr - Barva Titane HLE ocelové trubky



LFM5183 Bleu Encre 8900



LFM5183 Dark Grey 8902



LFM5183 Silver 8901



LFM5183 Olive 9548



LFM5183 Moka 9935



SPHINX

GORDES

Hedona polstr - Barva Titane HLE ocelové trubky



LFM2770 Latte 7710



LFM2770 Onyx 8917



COCOON nízký stůl

Deska stolu HPL - barva Black HLE ocelové trubky

Deska stolu HPL - barva Titane HLE ocelové trubky



LFM2717 Ciment 9541



LFM2717 Fusain 9931

INDOOR



EVOLUTION

NIKSEN

Olefi polstr - barva černá HLE ocelové trubky



LFM5398 Crème A004

NEW



LFM5398 Cendre A005

NEW



TRANSALOUNGE

NIKSEN

Olefi polstr - barva černá HLE ocelové trubky



LFM5397 Crème A004

NEW



LFM5397 Cendre A005

NEW



SPHINX

NIKSEN

Olefi polstr - barva černá HLE ocelové trubky



LFM5396 Crème A004

NEW



LFM5396 Cendre A005

NEW

SOFT

Polyester - barva černá HLE ocelové trubky



LFM2951 Plume 9310



LFM2951 Nuée 9309

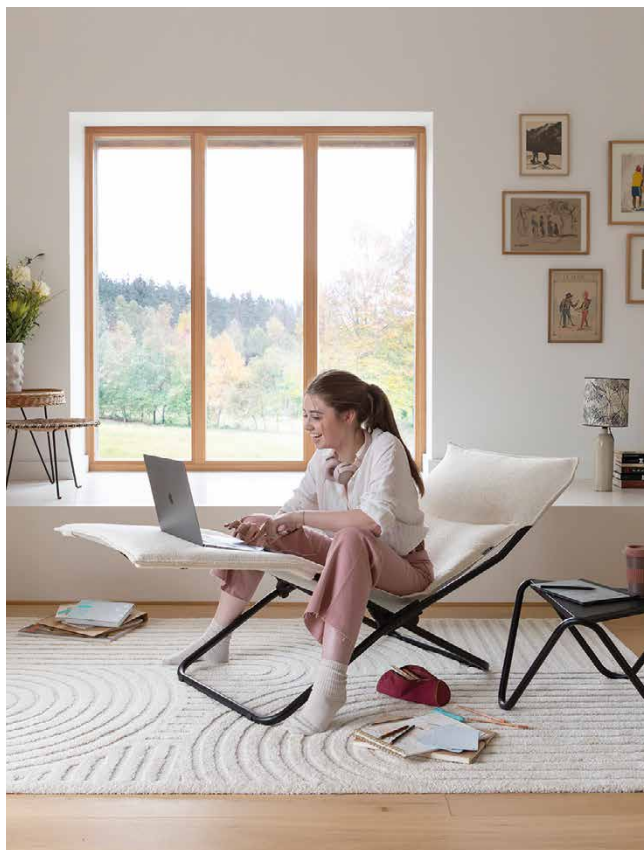



PŘÍSLUŠENSTVÍ

FLOCON deka na křeslo Velikost 172 x 180 cm

100% Polyester - Fleece



LFM5040 Boréale 928l



LFM5040 Fjord 9283



LFM5040 Inuit 9282



LITTORAL osušky

Velikost 170 x 75 cm

100% bavlna 450 gr



LFM2971 Embrun 9300



LFM2971 Dune 9301



LFM2971 Iroise 9302

PŘÍSLUŠENSTVÍ

LITTORAL osušky pro křesla

Velikost 180 x 60 cm

100% bavlna 450 gr - Integrované úložné kapsy

PCB x1



Plážový ručník s kapsou na opěrku a úložnými kapsami.
Hodí se na lehátka.



LFM2972 Embrun 9300



LFM2972 Dune 9301



LFM2972 Iroise 9302

LITTORAL XL osušky

Velikost 200 x 75 cm

100% bavlna 450 gr - Integrované úložné kapsy

PCB x1



Plážový ručník s kapsou na opěrku a úložnými kapsami.
Hodí se na lehátka XL a lehátka Miami.



LFM2973 Embrun 9300



LFM2973 Dune 9301



LFM2973 Iroise 9302



PŘÍSLUŠENSTVÍ

MARSANNE koberce

100% Polypropylen - Indoor / outdoor

PCB x1

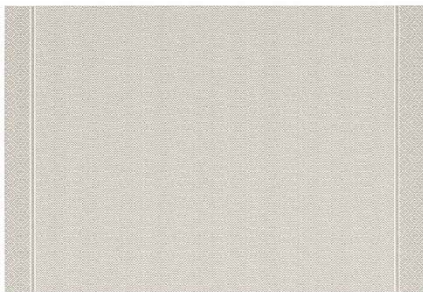

Velikost 155 x 230 cm

LFM2952 Hegoa béžová 9312

Velikost 240 x 320 cm

LFM5291 Hegoa béžová 9312

100% recyklovaný polyester - Indoor / outdoor



Vyrobeno ze 100 % recyklovaných
plastových lahví (PET).

Velikost 155 x 230 cm

LFM5290 Eventail béžová 9720

Velikost 240 x 320 cm

LFM2943 Eventail béžová 9720



Velikost 155 x 230 cm

LFM5290 Eventail šedá 9721

Velikost 240 x 320 cm

LFM2943 Eventail šedá 9721

NEW ARCHE koberce

100% Recyklované PET - Indoor/ outdoor

PCB x1

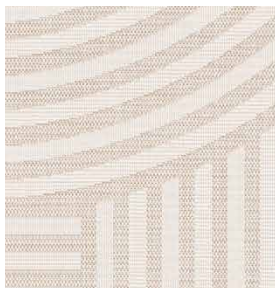

Velikost 160 x 230 cm

LFM5406 béžová A011 **NEW**

Velikost 240 x 320 cm

LFM5407 béžová A011 **NEW**

PŘÍSLUŠENSTVÍ

MELYA koberce

100% Polypropylen - Indoor / outdoor



Velikost 200 x 290 cm

LFM2953 Sonora béžová 9316

Velikost 240 x 340 cm

LFM5049 Sonora béžová 9316

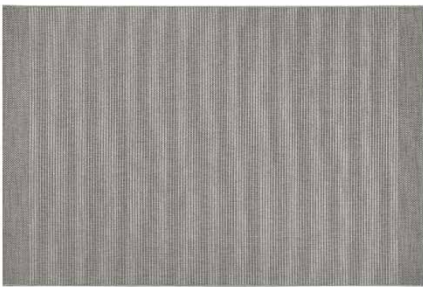

Velikost 200 x 290 cm

LFM2953 Sonora šedá 9317

Velikost 240 x 340 cm

LFM5049 Sonora šedá 9317

NEW NIKSEN koberec

72% Polypropylen 28% Polyester - Indoor

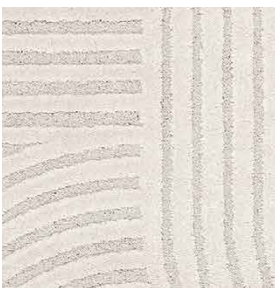

Velikost 160 x 230 cm

LFM5405 béžová A011

NEW

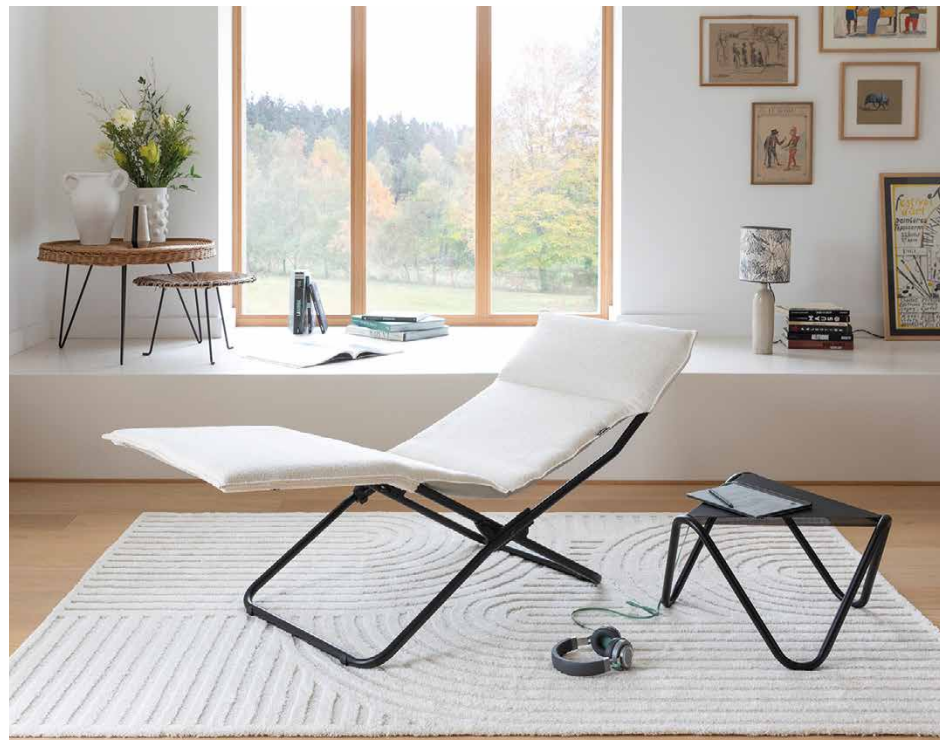

PŘÍSLUŠENSTVÍ



Sluneční clona

PCB x6



LFM2860 Noir 0247

NEW Opěrka

Pro Maxi Transat a Transaswing

Batyliné® Iso

PCB x1



LFM5404 Indigo 994

NEW



LFM5404 Moss 3530

NEW



LFM5404 Canyon 7083

NEW



LFM5404 Terre A010

NEW



LFM5404 Seigle A009

NEW



LFM5404 Miel A008

NEW



LFM5404 Graphite 7790

NEW

Podložka pod hrnec NYONS

Velikost 29,5 x 17,5 cm

HPL 10 mm

PCB x1



LFM5279 Fusain 9926

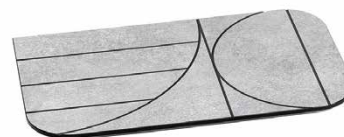

LFM5279 Ciment 9442

PŘÍSLUŠENSTVÍ

Držák nápojů



100% recyklovaný plast.

Praktická a snadná instalace pomocí dvou otočných klipů.

Vhodné pro všechny modely Relax, Alu Low a Alu Cham.



LFM5255 Noir 0247



LFM5255 Titane 9105

Prostírání

Velikost 32 x 43,5 cm

Batyliné® Duo LFM2598 - Batyliné® Eden LFM2673



LFM2598 Galet 3294



LFM2598 Obsidian 7274



LFM2598 Terre Cuite 6187



LFM2598 Curry 2536



LFM2598 Moss 3530



LFM2673 Latte 7710



LFM2673 Onyx 8966

PŘÍSLUŠENSTVÍ



PŘÍSLUŠENSTVÍ

Ochranné kryty a cestovní tašky

Polypropylen s vodotěsnou polyuretanovou fólií



Cestovní taška pro všechna polohovací křesla (102 x 69 x 17 cm)

Cestovní potah kompatibilní se všemi polohovatelnými křesly.



1

LFM5086 Anthracite 0006

Cestovní taška pro všechna lehátka (124 x 59 x 16 cm)

Cestovní potah kompatibilní se všemi výrobky Transats a Transabed.



2

LFM5087 Anthracite 0006

Ochranný potah na křesla nebo stůl BALCONY 70 (70 x 100 x 16 cm)

Ochranný potah (otevřený) kompatibilní se všemi polohovacími křesly nebo se sadou 1 stůl BALCONY 70 + 2 židle BALCONY II.



3

LFM5088 Anthracite 0006

BALCONY 120 nebo 140 ochranný kryt stolů (100 x 140 x 16 cm)

Ochranný potah kompatibilní se stoly BALCONY 120 nebo 140 + 4 židle BALCONY II.



4

LFM5335 Anthracite 0006



5



5

S

LFM5186 Anthracite 0006

L

LFM5187 Anthracite 0006

Ochranný potah pro venkovní jídelní set ORON

Velikost S (121 x 203 x 68 cm) – Velikost L (121 x 243 x 68 cm)

Kompatibilní se všemi stolovými/sedacími soupravami na trhu od 155 do 170 cm a 185 cm.

PŘÍSLUŠENSTVÍ

Ochranné kryty a cestovní tašky

Polypropylen s vodotěsnou polyuretanovou fólií



Ochranný potah pro nízké křeslo VENCE (68 x 56 x 69 cm)

Může chránit 2 naskládaná nízká křesla VENCE Batyline®.



6

LFM5293 Anthracite 0006

Ochranný potah pro nízkou lavici VENCE (68 x 111 x 69 cm)



7

LFM5294 Anthracite 0006

Ochranný potah na lehátka MIAMI II, MIAMI II HAUT, BAYANNE opalovací lehátka (69 x 200 x 32 cm)

Kompatibilní s lehátky dostupnými na trhu s následujícími rozměry: Výška 31 až 48 cm / Šířka 77 až 80 cm / Délka 184 až 186 cm.



8

LFM5270 Anthracite 0006

6



7



8

PŘÍSLUŠENSTVÍ

Náhradní potahy

Batyliné® ISO (NATURA-PISTIL) - Batyliné® DUO (RIVES)



R CLIP náhradní potah s klipy a opěrkou hlavy



LFM2841 Seigle II 9868

LFM2841 Océan II 9870

LFM2841 Chlorophylle 9266

LFM2841 Clémentine 9949

LFM2841 Cerisier 9950

FUTURA náhradní potah s klipy a opěrkou hlavy - kompatibilní s RSXA CLIP



LFM2676 Océan II 9870

LFM2676 Moss 8557

LFM2676 Terre 8556

LFM2676 Seigle II 9868

LFM2870 Galet 3294

LFM2870 Obsidian 6897

FUTURA XL náhradní potah s klipy a opěrkou hlavy - kompatibilní s RSXA CLIP XL



LFM5047 Océan II 9870

LFM5047 Terre 8556

LFM5047 Seigle II 9868

LFM2840 Galet 3294

LFM2840 Obsidian 6897

Náhradní potahy

Batyliné® ISO (NATURA) - Batyliné® DUO (RIVES)



TRANSABED náhradní potah a opěrka hlavy



LFM2839 Océan II 9870

LFM2839 Moss 8557

LFM2839 Seigle II 9868

LFM2838 Galet 9714

LFM2838 Obsidian 6897

PŘÍSLUŠENSTVÍ

Náhradní potahy

Batyliné® DUO



MAXI TRANSAT PLUS náhradní potah a opěrka hlavy

RIVES



LFM5030 Galet 3294



LFM5030 Obsidian 6897

Náhradní potahy

Batyliné® ISO



MAXI TRANSAT náhradní potah

NATURA



LFM2655 Océan II 9870



LFM2655 Moss 8557



LFM2655 Terre 8556



LFM2655 Seigle II 9868

PISTIL



LFM2655 Chlorophylle 9266



LFM2655 Clémentine 9949



LFM2655 Cerisier 9950

Náhradní potahy

Batyliné® DUO



ORON náhradní potah

Náhradní potah pro židle a křesla ORON. Prodává se s popruhem, který usnadňuje výměnu potahu.



LFM5113 Galet 9810



LFM5113 Obsidian 7274

PŘÍSLUŠENSTVÍ

Náhradní potah

Batyliné® ISO



MAXI POP UP náhradní potah

NATURA



LFM2669 Océan II 9870



LFM2669 Moss 8557



LFM2669 Seigle II 9868

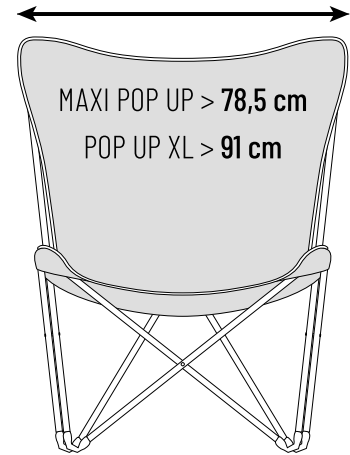

Náhradní potah

Airlon



POP UP XL náhradní potah

SAILLANS



LFM5036 Azur 9879



LFM5036 Abricot 9880



LFM5036 Thym 9881

SEVILLE



LFM5036 Garance 6534



LFM5036 Curry 7234



LFM5036 Grès 6535



LFM5036 Ecreu 9328

Popruh na přenášení



Kompatibilní s produkty s trubkami o průměru 16 až 22 mm.

Rozměry: 75 cm.

Kompatibilní s: Alu Cham, Alu Victoria, FGX XL, PH II, CB II, CNO, Transatube2, Maxi Transat, Maxi Transat Plus, Relax a Relax XL.

LFM5166 Noir 0247



PŘÍSLUŠENSTVÍ



Lanka - podložky



Elastická lanka s koncovkami
pro RSXA a RSX > sada pro 1 křeslo

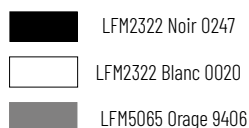

Elastická lanka
pro křesla a lehátka > délka 8 m

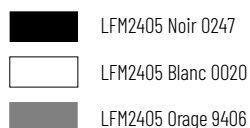

Ø20 mm podložky (x4)
pro trubky Ø22 mm

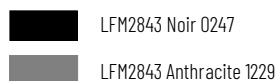

Ø25 mm podložky (x4)

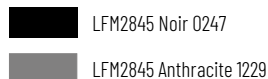

Stabilizační podložky (x2)
pro křesla

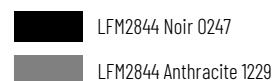

Podložky ORON židle



Podložky ORON (x 4)

Sada 4 polyamidem vyztužených plastových podložek (vysoká odolnost proti oděru) kompatibilních se židlemi LAFUMA ORON.
Recyklovaný materiál s žíhaným efektem.



Čistící prostředky

Odstraňovač skvrn z textilií - 500 ml

Ekologický odstraňovač skvrn pro všechny textilie.

Složení na rostlinné bázi. Účinný proti skvrnám na všech typech venkovních i interiérových textiliích (všechny potahy, polštáře, koberce, přikrývky atd.). Šetrný k barvám. Bakteriostatický čisticí prostředek ve formě pěnového spreje, který se setře houbou. Vyrobeno ve Francii.

Složení:

Hlavní účinná látka pochází z rostlin.

Parfém: éterické oleje.

Aniontové povrchově aktivní látky < 5 %.

Neiontové povrchově aktivní látky < 5 %.

pH neutrální: 7 (+/-0,5).

Množství VOC: 8,28 %.

Složení podle nařízení o detergentech CE 648/ 2004.

100% recyklovatelné balení.



LFM5079 Neutre 0400

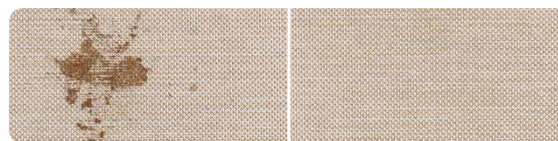

Before

After

2 v 1 olej pro HPL - Obnovující a proti UV záření - 250 ml

Pro obnovení opotřebovaného a zašpiněného povrchu a ochranu nových HPL povrchů stolů před poškozením UV zářením. Spotřeba: neředěný 8 ml/m² na jednu vrstvu - 250 ml pokryje přibližně 31 m² v závislosti na stavu povrchu.

Složení:

Na bázi rostlinných olejů.

Bez Iněného oleje (proti žloutnutí).

Zesílená ochrana proti UV záření.

Viskozita: tekutá.

Vysoký bod vzplanutí: 62 °C.

Přeprava: není nebezpečná látka.

Skladování hořlavých kapalin: žádné.

Limitní hodnota EU pro obsah VOC: (kat. A/f) 700 g/l (2007), 700 g/l (2010).

Tento výrobek obsahuje max. 400 g/l VOC.



LFM5081 Neutre 0400

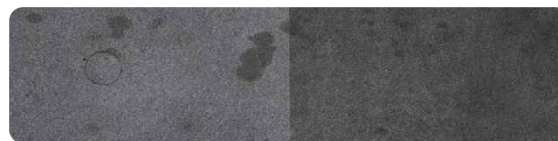

Před

Po

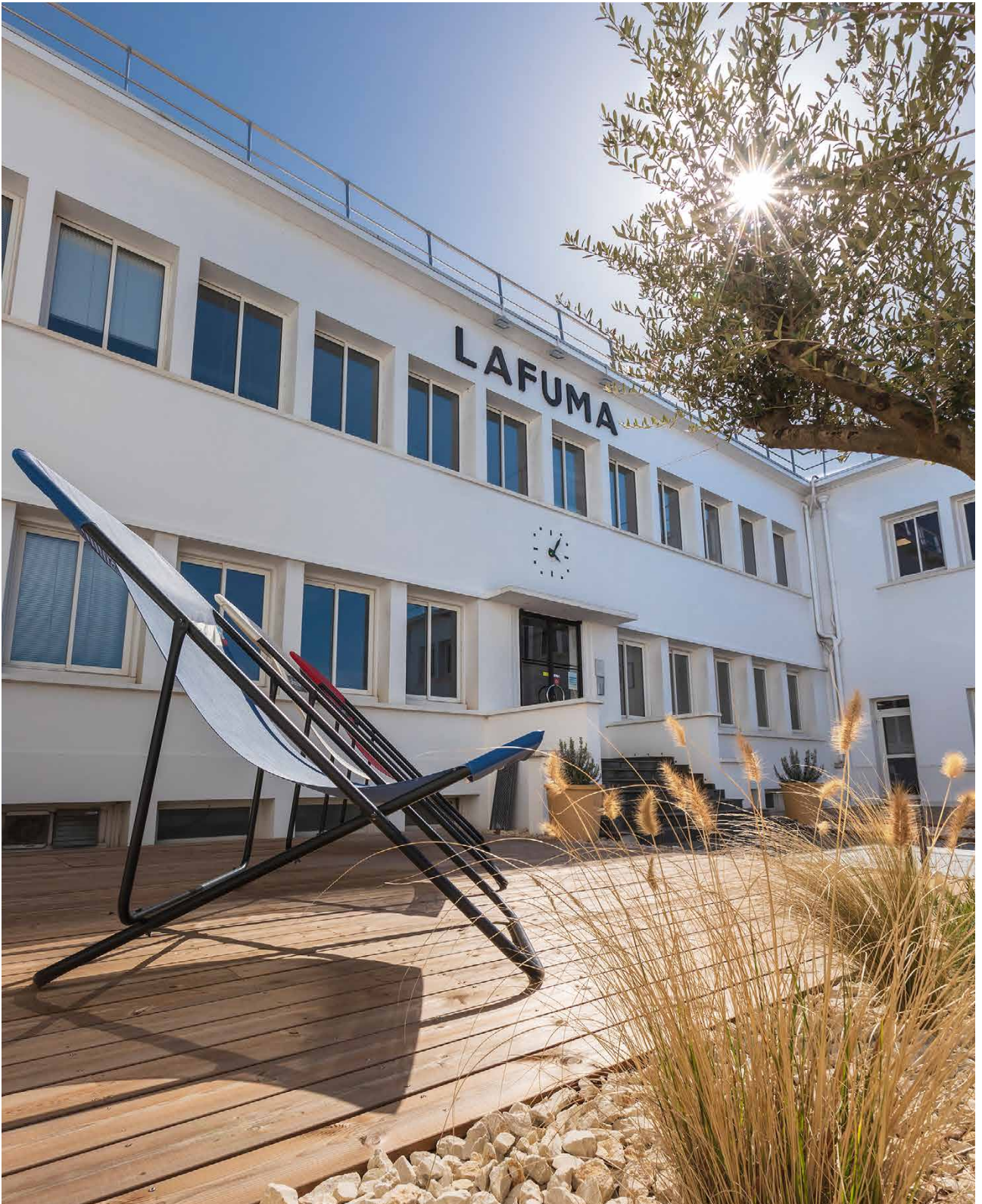

TECHNICKÉ INFORMACE

ACIER STEEL

Celá tato řada zahrnuje konstrukce vyrobené z lakovaných ocelových trubek HEL (High Elastic Limit). Ocel s vysokou mezí pružnosti má vynikající funkční vlastnosti, jako je vhodnost pro lisování za studena, tvárění a svařování. Má také vysokou pevnost. Povrchová úprava práškovým lakem (100% polyesterový prášek, vynikající odolnost proti UV záření).

ACIER GALVANISÉ GALVANIZED STEEL

Rám z pozinkované oceli HLE (vysoké napětí) Ø 25 mm (antikoroziní úprava). Povrchová úprava práškovým lakem (100 % polyesterový prášek, vynikající odolnost proti UV záření).

ALU MINIUM

Tato řada s rámy z hliníkové slitiny je velmi lehká a zcela odolná proti korozi.

PLATEAU HPL TABLETOP

Tyto stoly jsou vybaveny „HPL“ (High Pressure Laminate), kompaktním laminátem speciálně navrženým pro venkovní použití, který překonává srovnatelné produkty na trhu. HPL se dnes díky své extrémní odolnosti hojně používá jako obkladový materiál ve stavebnictví. Klíčové vlastnosti HPL:

- Odolný proti UV záření.
- Snadno se čistí.
- Odolný proti teplu (do 180 °C), nehořlavý.
- Hygienický: vhodný pro styk s potravinami (v souladu s normou EN 1186).

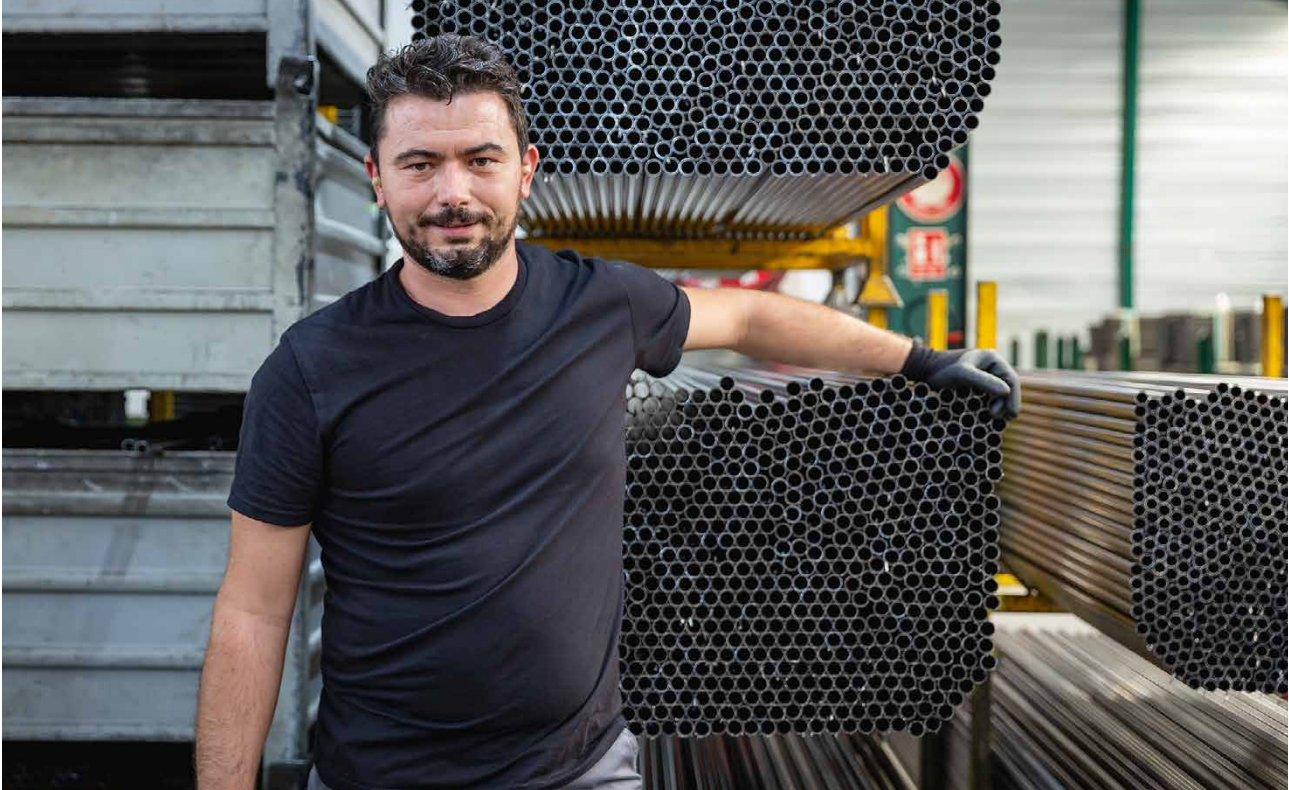

TECHNICKÉ INFORMACE

BATYLINE® Serge Ferrari

Batyline® je díky své vynikající odolnosti proti UV záření a otevřené vazbě, která nezadržuje vodu, obzvláště vhodný pro nábytek kolem bazénů. Potah Batyline® je velmi odolný proti roztržení, nedeformuje se a snadno se udržuje.



Ochranný povlak barvený v dávkách. Vysokopevnostní vícevrstvá polyesterová nit.

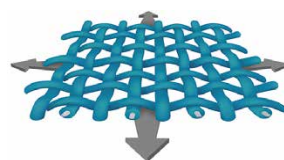

Dvouosé napětí pro velmi vysokou odolnost.

Airlon

Mezi hlavní vlastnosti materiálu Airlon patří výjimečná mechanická pevnost a odolnost proti UV záření a nepříznivým povětrnostním podmínkám, díky čemuž je extrémně odolný. Snadno se udržuje a lze ho prát v pračce. Je vyroben ze 100% polyesterových vláken, je hladký a měkký na dotek.



LightComfort®

Pevná akrylová tkanina „deco“, odolná proti UV záření, vodoodpudivá a snadno čistitelná. Použití výplně z pěny s vysokou hustotou zajišťuje vysoký komfort sezení a delší životnost produktu.

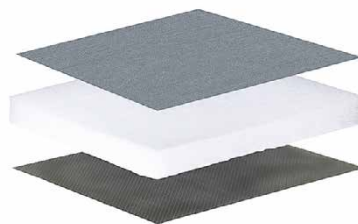

100% acryl
Vysoce hustá výplň
Propyl

AirComfort®

Polstrování AIRCOMFORT® „triple technical layer“ je výsledkem dlouhého výzkumu v našich laboratořích zaměřeného na pohodlí při sezení a nové trendy v oblasti vnitřního a venkovního nábytku.

- Kombinace prodyšných a propustných materiálů.
- Nezadržuje vodu, podporuje cirkulaci vzduchu, rychle schnutí.
- Dobrá odolnost proti UV záření.
- Velmi pohodlný materiál k sezení.

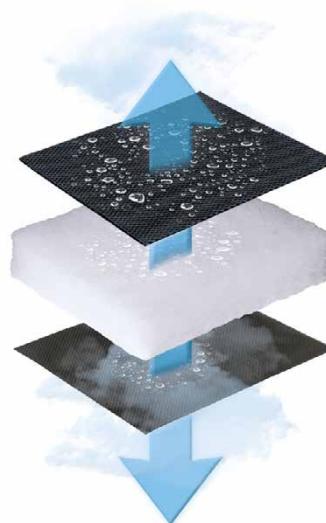

3D MESH
Prodyšná
a propustná výplň
BATYLINE® ISO

TECHNICKÉ INFORMACE

BeComfort®

Vyzkoušejte přirozenou kombinaci trendu a pohodlí!

BeComfort® je kombinací technické odbornosti společnosti LAFUMA a exkluzivního designového DNA. Posadte se na tento perforovaný potah s texturovaným vzorem voštiny, prodyšný a propustný (rychleschnoucí), se třemi vrstvami pro bezkonkurenční pohodlí. Díky probarvené přízi má tento textil vynikající odolnost proti UV záření.

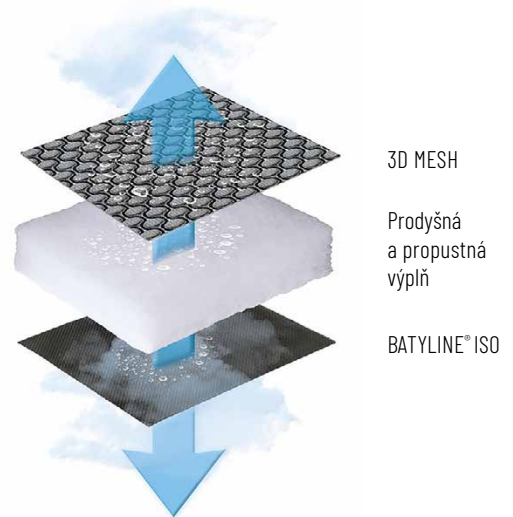

Hedona

Dokonalá kombinace technické vyspělosti, pohodlí a stylu. Technický „třívrstvý“ potah Hedona nabízí nepřekonatelné pohodlí a zároveň umožňuje navrhovat produkty s rafinovanými liniemi a jednoznačně moderním vzhledem. Dekorativní část, vyrobená z materiálu Eden, originálním způsobem kombinuje technické vlastnosti materiálu Batyline® s pohodlím, příjemným pocitem na dotek a stylem.

Hedona se snadno udržuje, neabsorbuje vodu, je prodyšná, rychle schne a není citlivá na sluneční záření.

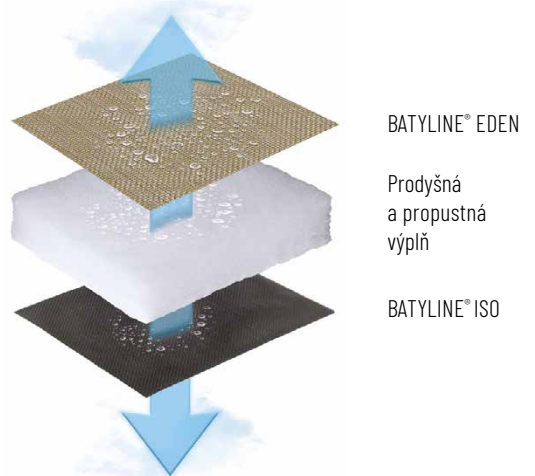

Niksen

Ve světě, který znovuobjevuje krásu záměrné nečinnosti, se tato tkanina stává způsobem života, prožívání a rozjímání. Čerpá svou podstatu z umění Niksen, jemné holandské filozofie nicnedělání – a přijímání tohoto stavu.

Tato pozoruhodně měkká technická tkanina, inspirovaná konfekční módou a navržená pro chvíle odpočinku, kombinuje velkorysou pružnost s obklopující texturou. Je také vodoodpudivá, odolná proti UV záření a snadno se čistí.



TECHNICKÉ INFORMACE

SOFT

Tato technická textilie, určená pro vnitřní použití, nabízí vysokou odolnost při každodenním používání.

SOFT se snadno čistí a je vyrobena ve dvou tloušťkách: plátno Airlon a silná plstěná tkanina, 100 % polyester, která udržuje teplo a nabízí bezkonkurenční pohodlí.

Tato tkanina s kombinací barev dodá vašemu interiéru nádech designu.

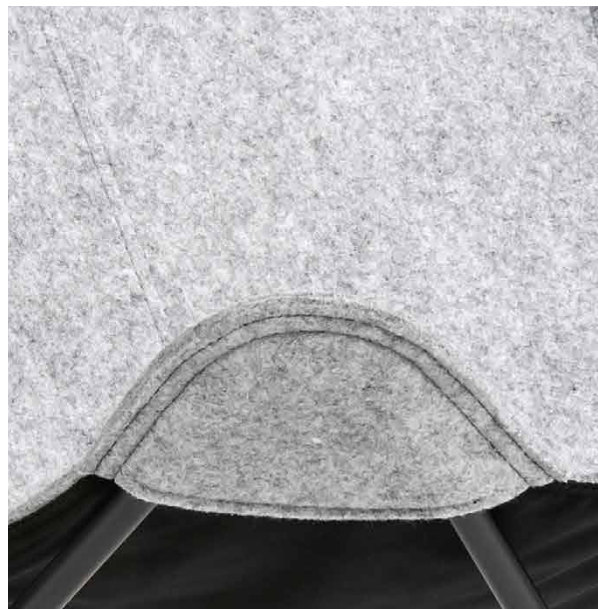

KLIP systém

Toto propojení mezi trubkami a tkaninami pomocí klipů vyrobených z vstříkovaného elastomeru je exkluzivní a patentovanou inovací společnosti Lafuma. Výhody KLIPŮ:

- Vynikající ergonomie díky lepšímu rozložení tělesné hmotnosti.
- Lepší opora zad.
- Větší pohodlí a pevnost.
- Snadné použití díky velmi rychlé a jednoduché montáži/demontáži pothu.
- Snadná údržba a výjimečná životnost.



PH II

Batyline® ISO



Natura



LFM5159 Moss 8557



LFM5159 Seigle II 9868



LFM5159 Océan II 9870

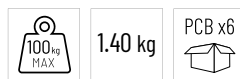

Ultra kompaktní skládací stolička se širším sedákem. Konstrukce: trubka Ø 16 mm z oceli HLE (High Limit Elasticity). Látky se zesílenými švy.

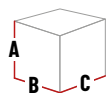

ROZLOŽENÉ

A : 46 cm B : 45 cm C : 42 cm
Výška sedadla: 45 cm

SLOŽENÉ

A : 61 cm B : 4 cm C : 45 cm

CB II

Batyline® ISO



Natura



LFM5162 Moss 8557



LFM5162 Seigle II 9868



LFM5162 Océan II 9870



Kompaktní skládací nízká židle. Konstrukce: trubka Ø 16 mm z oceli HLE (High Limit Elasticity) s protipádovým a protiskřípacím systémem. Látku se zesílenými švy.

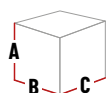

ROZLOŽENÉ

A : 44 cm B : 46 cm C : 45 cm
Výška sedadla: 13 cm

SLOŽENÉ

A : 55 cm B : 6 cm C : 45 cm

CNO

Batyline® ISO



Natura



LFM1249 Moss 8557



LFM1249 Seigle II 9868



LFM1249 Océan II 9870

1
POSITION

ACIER
STEEL

16
mm

ANTI-UV

100 kg
MAX

1.90 kg

PCB x6

LONGTIME

Kompaktní skládací židle. Rám z ocelové trubky o průměru 16 mm. Potah se zesílenými švy.

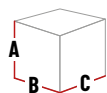

ROZLOŽENÉ

A : 82 cm B : 45 cm C : 42 cm
Výška sedadla: 43 cm

SLOŽENÉ

A : 62 cm B : 7 cm C : 45 cm

FGX XL

Batyline® ISO



Natura



LFM1346 Moss 8557



LFM1346 Seigle II 9868



LFM1346 Océan II 9870

1
POSITION

ACIER
STEEL

Ø 16
mm

Ø 20
mm

ANTI-UV

100%
MAX

3.10 kg

PCB x4

LONGTIME

Velké skládací režisérské křeslo. Rám z ocelových trubek o průměru 20 mm pro nohy a 16 mm pro opěradlo a područky. Plátno se zesílenými švy.

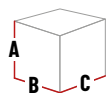

ROZLOŽENÉ

A : 82 cm B : 55 cm C : 55 cm
Výška sedadla: 44 cm

SLOŽENÉ

A : 69 cm B : 10 cm C : 55 cm

MAXI POP UP

Batyline® ISO



Natura



LFM1837 Moss 8557



LFM1837 Seigle II 9868



LFM1837 Océan II 9870

1
POSITION

ACIER
STEEL

Ø 16
mm

ANTI-UV

110 kg
MAX

3.10 kg

PCB x4

LONGTIME

POP UP křeslo. Rám z ocelové trubky Ø16 mm se skládáním typu deštník. Vysoké opěradlo. Vysoce odolné elastomerové panty (patent Lafuma). Odnímatelná sedací plocha. Páska pro zajištění ve složeném stavu.

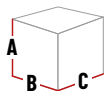

ROZLOŽENÉ

A : 99 cm B : 60 cm C : 78 cm
Výška sedadla: 38 cm

SLOŽENÉ

A : 116 cm B : 12 cm C : 12 cm



SIESTA

Batyline® ISO

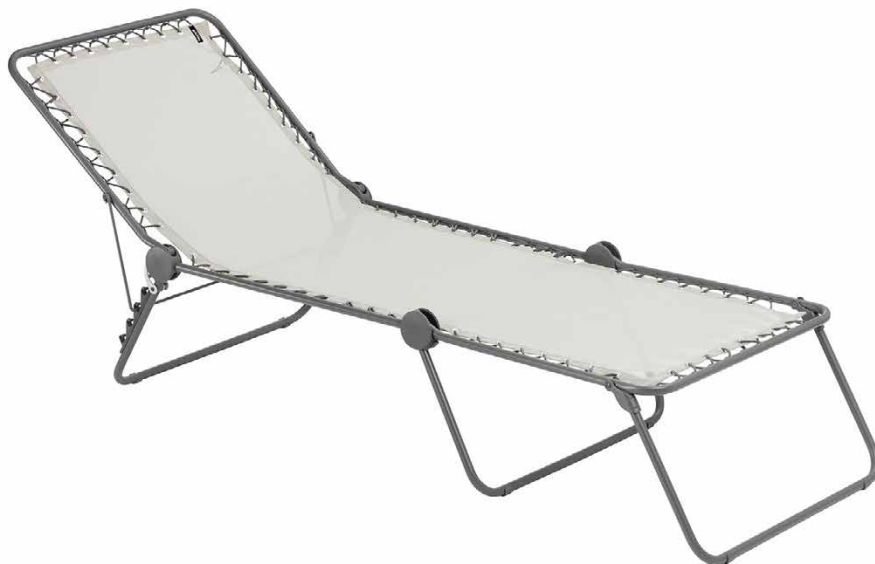

Natura

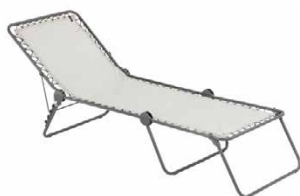

LFM2293 Seigle II 9868



LFM2293 Océan II 9870



Lehátko se 3 nohami. Rám z ocelové trubky Ø20 mm. 4polohové nastavení opěradle s bezpečnostní sponou odolnou proti skřípnutí a nárazům. Bezpečnostní systém proti převrácení na opěradle. Odnímatelný potah. Podložky na nohách.

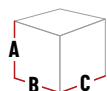

ROZLOŽENÉ

A : 52 > 90 cm B : 192 > 212 cm C : 71 cm
Výška sedadla: 35 cm

SLOŽENÉ

A : 86 cm B : 17 cm C : 71 cm

SIESTA

Padded models

AirComfort®



LFM2851 Acier 6135



LFM5262 Ombre 9929



Lehátko se 3 nohama. Rám z ocelové trubky Ø20 mm. 4polohové nastavení opěradla s bezpečnostní sponou odolnou proti skřípnutí a nárazům. Bezpečnostní systém proti převrácení na opěradle. Odnímatelný potah. Podložky na nohách.

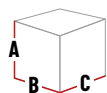

ROZLOŽENÉ

A : 52 > 90 cm B : 192 > 212 cm C : 71 cm

Výška sedadla: LightComfort® > 35 cm

AirComfort® > 38 cm

SLOŽENÉ

A : 86 cm B : 17 cm C : 71 cm

ALU PL

Batyline® ISO



Natura



LFM1443 Moss 9927



LFM1443 Seigle II 9869



LFM1443 Océan II 9871

1
POSITION

ALU
MINIUM

22
mm

ANTI-UV

100%
MAX

0.90 kg

PCB x6

Ultrakompaktní skládací stolička. Trubkový rám z hliníkové slitiny o průměru 22 mm. Zesílený rám. Potah se zesílenými švy.

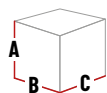

ROZLOŽENÉ

A : 48 cm B : 38 cm C : 41 cm
Výška sedadla: 47 cm

SLOŽENÉ

A : 62 cm B : 5 cm C : 38 cm

ALU LOW

Batyline® ISO



Natura



LFM2776 Moss 9927



LFM2776 Seigle II 9869



LFM2776 Océan II 871



Skládací křeslo s nízkou výškou sedáku 30 cm. Trubkový rám z hliníkové slitiny o průměru 22 mm. Ergonomické vysoké opěradlo s bederní opěrkou. Přední část sedáku je pro lepší pohodlí při sezení vyklenutá. 5polohové nastavení opěradla pomocí područek. Ergonomicky tvarované područky z jednoho kusu odolného plastu. Potah se zesílenými švy.

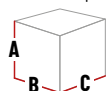

ROZLOŽENÉ

A : 84 > 101 cm B : 69 > 97 cm C : 63 cm
Výška sedadla: 30 cm

SLOŽENÉ

A : 90 cm B : 10 cm C : 63 cm

ALU VICTORIA

Batyline® ISO



Natura



LFM1961 Moss 9927



LFM1961 Seigle II 9869



LFM1961 Océan II 9871



Kompaktní skládací křeslo. Trubkový rám z hliníkové slitiny o průměru 22 mm. Monoblokové područky z odolného plastu. Potah se zesílenými švy. Vysoce stabilní podložky nohou.

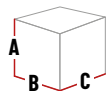

ROZLOŽENÉ

A : 100 cm B : 62 cm C : 58 cm
Výška sedadla: 41 cm

SLOŽENÉ

A : 92 cm B : 7 cm C : 58 cm

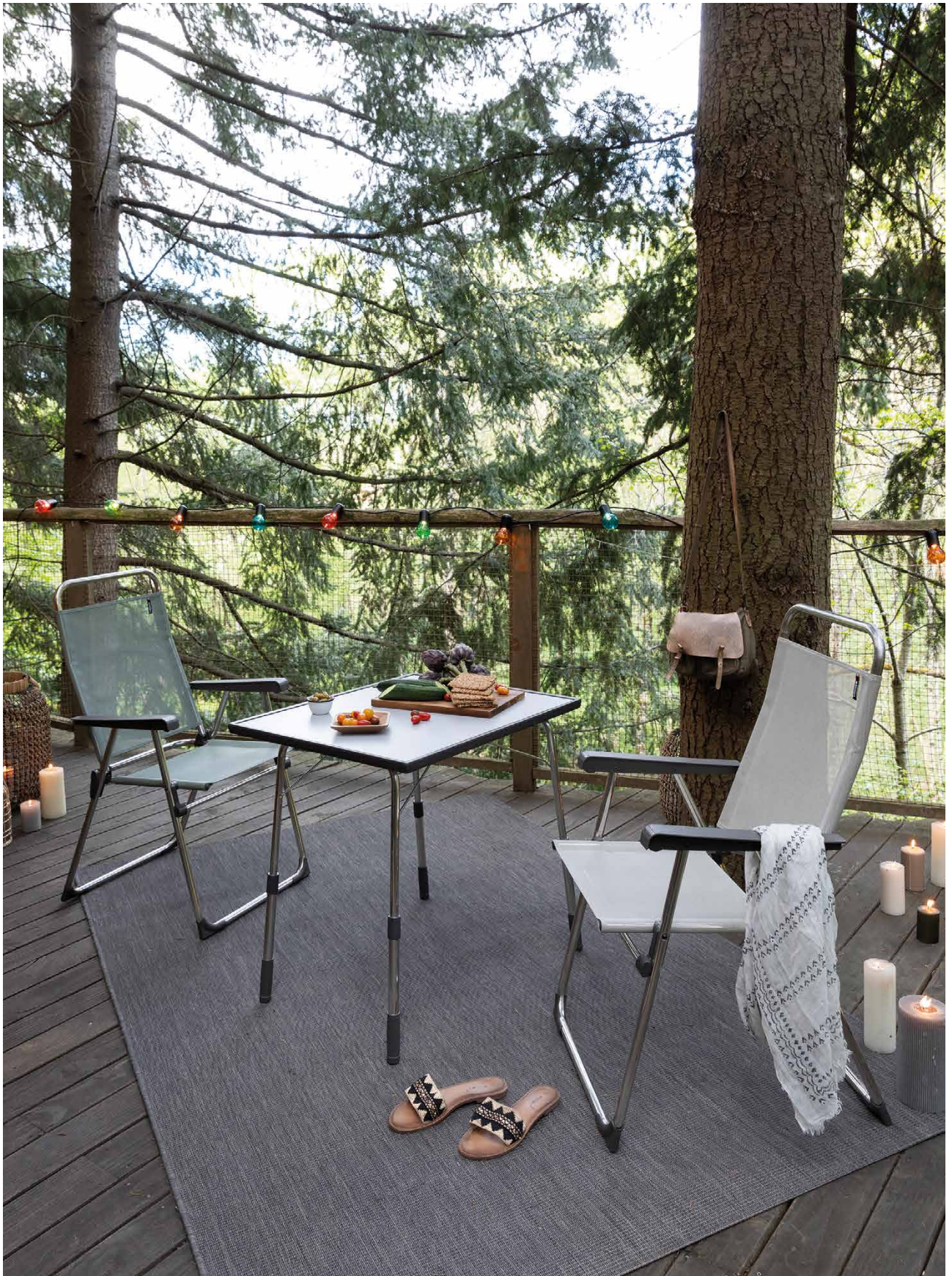

ALU CHAM

Batyline® ISO



Natura



LFM2772 Moss 9927



LFM2772 Seigle II 9869



LFM2772 Océan II 9871

5
POSITIONS

ALU
MINIUM

22
mm

ANTI-UV

100 kg
MAX

3.10 kg

PCB x4

LONGTIME

Skládací křeslo. Trubkový rám z hliníkové slitiny o průměru 22 mm. Ergonomické vysoké opěradlo s bederní opěrkou. 5polohové nastavení opěradla pomocí područek. Ergonomicky tvarované područky z odolného plastu. Přední část sedáku je pro větší pohodlí při sezení vyklenutá. Potah se zesílenými švy. Vysoce stabilní chrániče podlahy na nohách.

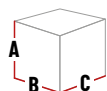

ROZLOŽENÉ

A : 95 > 111 cm B : 67 > 98 cm C : 63 cm
Výška sedadla: 40 cm

SLOŽENÉ

A : 102 cm B : 10 cm C : 63 cm

ALU CHAM

AirComfort®



AirComfort®



LFM2771 Taupe 6899



LFM2848 Acier 6589

5
POSITIONS

ALU
MINIUM

22
mm

ANTI-UV

100 kg
MAX

3.50 kg

PCB x4

LONGTIME

Skládací křeslo. Trubkový rám z hliníkové slitiny o průměru 22 mm. Ergonomické vysoké opěradlo s bederní opěrkou. 5polohové nastavení opěradla pomocí područek. Ergonomicky tvarované područky z odolného plastu. Přední část sedáku je pro větší pohodlí při sezení vyklenutá. Potah se zesílenými švy. Vysoce stabilní chrániče podlahy na nohách.

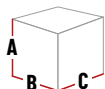

ROZLOŽENÉ

A : 95 > 111 cm B : 67 > 98 cm C : 63 cm
Výška sedadla: 40 cm

SLOŽENÉ

A : 102 cm B : 10 cm C : 63 cm

ALU CHAM XL

Batyline® ISO



Natura



LFM2774 Moss 9927



LFM2774 Seigle II 9869



LFM2774 Océan II 9871

5
POSITIONS

ALU
MINIUM

22
mm

ANTI-UV

100 kg
MAX

3.60 kg

PCB x2

LONGTIME

Skldací křeslo. Trubkový rám z hliníkové slitiny o průměru 22 mm. Ergonomické vysoké opěradlo s bederní opěrkou. Spolohové nastavení opěradla pomocí područek. Ergonomicky tvarované područky z odolného plastu. Přední část sedáku je pro větší pohodlí při sezení vyklenutá. Plátno se zesílenými švy. Vysoce stabilní chrániče podlahy na nohách. Verze XL (extra šířka) mají nastavitelnou a odnímatelnou ergonomickou opěrku krku.

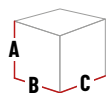

ROZLOŽENÉ

A : 93 > 111 cm B : 68 > 93 cm C : 68 cm
Výška sedadla: 42 cm

SLOŽENÉ

A : 102 cm B : 13 cm C : 68 cm

ALU CHAM XL

AirComfort®



AirComfort®



LFM5269 Taupe 6899



LFM5269 Acier 6589

5
POSITIONS

ALU
MINIUM

22
mm

ANTI-UV

100kg
MAX

4.00 kg

PCB x2

LONGTIME

Skládací křeslo. Trubkový rám z hliníkové slitiny o průměru 22 mm. Ergonomické vysoké opěradlo s bederní opěrkou. Spolohové nastavení opěradla pomocí područek. Ergonomicky tvarované područky z jednoho kusu odolného plastu. Přední část sedáku je pro lepší pohodlí při sezení vyklenutá. Potah se zesílenými švy. Vysoce stabilní chrániče podlahy na nohách. Verze XL (extra šířka) mají nastavitelnou a odnímatelnou ergonomickou opěrkou krku.

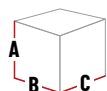

ROZLOŽENÉ

A : 93 > 111 cm B : 68 > 93 cm C : 68 cm
Výška sedadla: 42 cm

SLOŽENÉ

A : 102 cm B : 13 cm C : 68 cm

FIDJI

Table top - 80 x 57 cm



LFM1487 Carbon 3631

1
POSITION

ALU
MINIUM

20
mm

ANTI-UV

WATERPROOF

140°C 252°F

3.80 kg

PCB x1

Trubkové nohy z hliníkové slitiny o průměru 20 mm. Pevný rám s laminovanou deskou stolu a tvarovanou hranou. Vysoce stabilní podložky nohou.

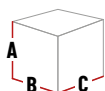

ROZLOŽENÉ

A : 67 cm B : 80 cm C : 57 cm

SLOŽENÉ

A : 80 cm B : 4 cm C : 57 cm

LOUISIANE

Table top - 73 x 60 cm



LFM1490 Carbon 3631

MULTI
POSITION

ALU
MINIUM

Ø 20
mm

ANTI-UV

WATERPROOF

140°C 252°F

5.80 kg

PCB x1

Trubkové nohy z hliníkové slitiny o průměru 20 mm. Teleskopické nohy o průměru 25 mm s individuálním nastavením výšky, s otočnou zarážkou a bezpečnostní sponou, která zajišťuje vodorovnou desku stolu na všech typech terénu. Pevný rám s monoblokovou deskou stolu o tloušťce 12 mm a tvarovanou hranou. Vysoce stabilní elastomerové nožičky.

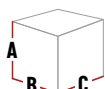

ROZLOŽENÉ

A : 74 cm B : 73 cm C : 60 cm

SLOŽENÉ

A : 73 cm B : 5 cm C : 60 cm

CALIFORNIA

Table top - 91 x 69 cm



LFM1491 Carbon 3631

MULTI
POSITION

ALU
MINIUM

Ø 20
mm

ANTI-UV

WATERPROOF

140°C 252°F

7.40 kg

PCB x1

Trubkové nohy z hliníkové slitiny o průměru 20 mm. Teleskopické nohy o průměru 25 mm s individuálním nastavením výšky, s otočnou zarážkou a bezpečnostní sponou, která zajišťuje vodorovnou desku stolu na všech typech terénu. Pevný rám s monoblokovou deskou stolu o tloušťce 12 mm a tvarovanou hranou. Vysoce stabilní elastomerové nožičky.

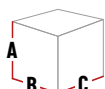

ROZLOŽENÉ

A : 74 cm B : 91 cm C : 69 cm

SLOŽENÉ

A : 91 cm B : 5 cm C : 69 cm



MAXI TRANSAT

Batyline® ISO



Natura Colorblock



LFM5170 Indigo 9940



LFM5170 Moss 9874



LFM5170 Canyon 9875



LFM5170 Terre 8556



LFM5170 Seigle 9948



LFM5170 Miel 9987

NEW

4
POSITIONS

ACIER
STEEL

Ø 22
mm

ANTI-UV

140 kg
MAX

3.70 kg

PCB x2

LONGTIME

Lehátko s širokou základnou, skládací do velmi kompaktních rozměrů. Rám z ocelových trubek o průměru 22 mm bez příčné výtuhy v přední části sedáku. Uzavírací systém se 4 bezpečnostními západkami. Odnímatelný potah. Podložky na nohách.

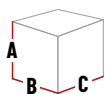

ROZLOŽENÉ

A : 77 > 91 cm B : 83 > 95 cm C : 62 cm

Výška sedadla: 31 cm

SLOŽENÉ

A : 124 cm B : 5 cm C : 62 cm

MAXI TRANSAT

Batyline® ISO



Natura



LFM2502 Seigle II 9868



LFM2502 Océan II 9870



LFM2502 Graphite 8717

Pistil



LFM2502 Chlorophylle 9266



LFM2502 Clémentine 9949



LFM2502 Cerisier 9950

4
POSITIONS

ACIER
STEEL

Ø 22
mm

ANTI-UV

140 kg
MAX

3.70 kg

PCB x2

LONGTIME

Lehátko s širokou základnou, skládací do velmi kompaktních rozměrů. Rám z ocelových trubek o průměru 22 mm bez příčné výtuhy v přední části sedáku. Uzavírací systém se 4 bezpečnostními sponami. Odnímatelný potah. Podložky na nohách.

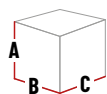

ROZLOŽENÉ

A : 77 > 91 cm B : 83 > 95 cm C : 62 cm

Výška sedadla: 31 cm

SLOŽENÉ

A : 124 cm B : 5 cm C : 62 cm

MAXI TRANSAT

Airlon



Riviera



LFM5393 Rayure Indigo A003

NEW



LFM5393 Rayure Moss A000

NEW



LFM5393 Rayure Terre A001

NEW



LFM5393 Rayure Miel A002

NEW

4
POSITIONS

ACIER
STEEL

Ø 22
mm

ANTI-UV

140 kg
MAX

3.60 kg

PCB x2

LONGTIME

Lehátko s širokou základnou, skládací do velmi kompaktních rozměrů. Rám z ocelových trubek o průměru 22 mm bez příčné výtuhy v přední části sedáku. Uzavírací systém se 4 bezpečnostními sponami. Odnímatelný potah. Podložky na nohách.

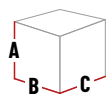

ROZLOŽENÉ

A : 77 > 91 cm B : 83 > 95 cm C : 62 cm

Výška sedadla: 31 cm

SLOŽENÉ

A : 124 cm B : 5 cm C : 62 cm



MAXI TRANSAT PLUS

Batyline® DUO



Rives



LFM1909 Obsidian 9718

4
POSITIONS

ACIER
STEEL

22
mm

ANTI-UV

140 kg
MAX

4.10 kg

PCB x2

LONGTIME

Lehátko s širokou základnou. Rám z ocelových trubek o průměru 22 mm bez příčné výztuhy v přední části sedáku. Uzavírací systém se 4 bezpečnostními sponami. Odnímatelný potah. Nastavitelná a odnímatelná polstrovaná opěrka hlavy. Podložky na nohách.

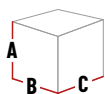

ROZLOŽENÉ

A : 77 > 91 cm B : 83 > 95 cm C : 62 cm

Výška sedadla: 31 cm

SLOŽENÉ

A : 124 cm B : 5 cm C : 62 cm

MAXI TRANSAT PLUS

BeComfort®



BeComfort®



LFM5175 Bleu Encre 8900



LFM5175 Dark Grey 8902



LFM5175 Silver 8901



LFM5175 Olive 9548



LFM5175 Moka 9935

4
POSITIONS

ACIER
STEEL

Ø 22
mm

ANTI-UV

140 kg
MAX

4.50 kg

PCB x1

LONGTIRE

Lehátko s širokou základnou. Rám z ocelových trubek o průměru 22 mm bez příčné výtuky v přední části sedáku. Uzavírací systém se 4 bezpečnostními sponami. Odnímatelný potah. Nastavitelná a odnímatelná polstrovaná opěrka hlavy. Podložky na nohách.

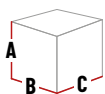

ROZLOŽENÉ

A : 77 > 91 cm B : 83 > 95 cm C : 62 cm

Výška sedadla: 31 cm

SLOŽENÉ

A : 124 cm B : 5 cm C : 62 cm

TRANSASWING

Batyline® ISO



Natura Colorblock



LFM5395 Indigo 9940

NEW



LFM5395 Moss 9874

NEW



LFM5395 Terre 8556

NEW



LFM5395 Miel 9987

NEW



Víceúčelové, houpací a skládací lehátko. Rám z oceli HLE (High Limit Elasticity) o průměru 22 mm, bez příčné výztuhy v přední části sedáku. Područky z ocelové trubky HLE o průměru 16 mm: zvýšený komfort a snadný přístup. Systém ozubeného hřebenu s 3polohovým nastavením a vodicím mechanismem pro snadné sklápění/skládání. Odnímatelný potah. Nastavitelná a odnímatelná polstrovaná opěrka hlavy. Podložky na nohách pro vysokou stabilitu.

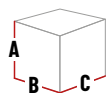

ROZLOŽENÉ

A : 70 > 91 cm B : 83 > 100 cm C : 60 cm
Výška sedadla: 31 cm

SLOŽENÉ

A : 122 cm B : 14 cm C : 60 cm



TRANSASWING

Airlon



Riviera



LFM5394 Rayure Indigo A003

NEW



LFM5394 Rayure Moss A000

NEW



LFM5394 Rayure Terre A001

NEW



LFM5394 Rayure Miel A002

NEW



Víceúčelové, houpací a skládací lehátko. Ocelový rám Ø22 mm HLE (High Limit Elasticity), bez příčné výztuhy v přední části sedáku. Područky z ocelové trubky Ø16 mm HLE: zvýšený komfort a snadný přístup. Systém ozubeného hřebenu s 3polohovým nastavením a vodicím mechanismem pro snadné sklápění/skládání. Odnímatelný potah. Nastavitelná a odnímatelná polstrovaná opěrka hlavy. Podložky na nohách pro vysokou stabilitu.

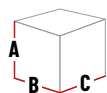

ROZLOŽENÉ

A : 70 > 91 cm B : 83 > 100 cm C : 60 cm
Výška sedadla: 31 cm

SLOŽENÉ

A : 122 cm B : 14 cm C : 60 cm



TRANSABED

Batyline® ISO



Natura Colorblock



LFM5332 Indigo 9940



LFM5332 Moss 9874



LFM5332 Terre 8556



LFM5332 Seigle 9948



Lehátko / oplalovací lehátko s veľkou základnou. Rám z ocelových trubek HLE (vysoka elasticita) Ø 25 mm bez príčné výztuhy v prední časti sedáku. Zesílené opěrky rukou s 3polohovým nastavením pomocí karabiny a kroužku (včetně polohy v rovině). Odnímatelný potah. Nastavitelná a odnímatelná polstrovaná opěrka hlavy. Podložky na nohách.

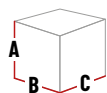

ROZLOŽENÉ

A : 67 > 88 cm B : 93 > 113 cm
Výška sedadla: 34 cm

C : 67 cm

SLOŽENÉ

A : 123 cm B : 13 cm C : 67 cm



Natura Colorblock



LFM5333 Indigo 9940



LFM5333 Moss 9874



LFM5333 Terre 8556



LFM5333 Seigle 9948



Skládací podnožka, která se hodí k TRANSABED, může být použita také jako samostatná stolička. Rám z ocelových trubek HLE (vysoká elasticita) Ø 25 mm. Podložky na nohách.

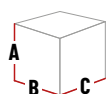

ROZLOŽENÉ

A : 35 B : 51 cm C : 66 cm
Výška sedadla: 35 cm

SLOŽENÉ

A : 72 cm B : 10 cm C : 51 cm

TRANSABED

Batyline® DUO



Rives



LFM2864 Obsidian 9718

3
POSITIONS

ACIER
STEEL

25
mm

ANTI-UV

140 kg
MAX

6.30 kg

PCB x1

LONGTIME

Lehátko / oplalovací lehátko s velkou základnou. Rám z ocelových trubek HLE (vysoka elasticita) Ø 25 mm bez příčné výztuhy v přední části sedáku. Zesílené opěrky rukou s 3polohovým nastavením pomocí karabiny a kroužku (včetně polohy v rovině). Odnímatelný potah. Nastavitelná a odnímatelná polstrovaná opěrka hlavy. Podložky na nohách.

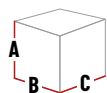

ROZLOŽENÉ

A : 67 > 88 cm B : 93 > 113 cm
Výška sedadla: 34 cm

C : 67 cm

SLOŽENÉ

A : 123 cm B : 13 cm C : 67 cm

NEXT

Batyline® DUO



Rives



LFM2659 Obsidian 9718

1
POSITION

ACIER
STEEL

25
mm

ANTI-UV

140 kg
MAX

4.00 kg

PCB x1

LONGTIME

Skládací podnožka, která se hodí k TRANSABED, může být použita také jako samostatná stolička. Rám z ocelových trubek HLE (vysoká elasticita) Ø 25 mm. Podložky na nohách.

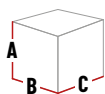

ROZLOŽENÉ

A : 35 B : 51 cm C : 66 cm
Vyška sedadla: 35 cm

SLOŽENÉ

A : 72 cm B : 10 cm C : 51 cm

TRANSABED

BeComfort®



BeComfort®



LFM2829 Bleu Encre 8900



LFM2829 Dark Grey 8902



LFM2829 Silver 8901



LFM2829 Olive 9548



LFM2829 Moka 9935



Lehátko / oplalovací lehátko s velkou základnou. Rám z ocelových trubek HLE (vysoka elasticita) Ø 25 mm bez příčné výztuhy v přední části sedáku. Zesílené opěrky rukou s 3polohovým nastavením pomocí karabiny a kroužku (včetně polohy v rovině). Odnímatelný potah. Nastavitelná a odnímatelná polstrovaná opěrka hlavy. Podložky na nohách.

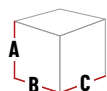

ROZLOŽENÉ

A : 67 > 88 cm B : 93 > 113 cm
Výška sedadla: 34 cm

C : 67 cm

SLOŽENÉ

A : 123 cm B : 13 cm C : 67 cm



BeComfort®



LFM2828 Bleu Encre 8900



LFM2828 Dark Grey 8902



LFM2828 Silver 8901



LFM2828 Olive 9548



LFM2828 Moka 9935



Skládací podnožka, která se hodí k TRANSABED, může být použita také jako samostatná stolička. Rám z ocelových trubek HLE (vysoká elasticita) Ø 25 mm. Podložky na nohách.

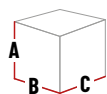

ROZLOŽENÉ

A : 35 B : 51 cm C : 66 cm
Výška sedadla: 35 cm

SLOŽENÉ

A : 72 cm B : 10 cm C : 51 cm

MIAMI II

Batyline® DUO



Rives



LFM5171 Galet 9714



LFM5171 Obsidian 9718



3
POSITIONS

ACIER
STEEL

Ø 25
mm



ANTI-UV

140kg
MAX

9.40 kg

PCB x1



LONGTIME

Opalovací lehátka na kolečkách. Konstrukce: trubka Ø 25 mm z oceli HLE (High Limit Elasticity). Kolečka s elastomerovým povrchem (tichá). Odnímatelný potah připevněný elastomerovými sponami (patentováno). Sklopení opěradla nastavitelné do 3 poloh s 1 polohou zcela v rovině. Nastavitelný a odnímatelný podhlavník. Podložky na nohách.

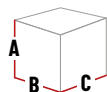

ROZLOŽENÉ

A : 31 > 76 cm B : 184 > 198 cm C : 77 cm
Výška sedadla: 31 cm

SLOŽENÉ

A : 48 cm B : 162 cm C : 77 cm

MIAMI II

BeComfort®



BeComfort®



LFM5173 Dark Grey 8902



LFM5173 Silver 8901



3
POSITIONS

ACIER
STEEL

Ø 25
mm



140 kg
MAX

10.90 kg

PCB x1



Opalovací lehátko na kolečkách. Konstrukce: trubka Ø 25 mm z oceli HLE (High Limit Elasticity). Kolečka s elastomerovým povrchem (tichá). Odnímatelný potah připevňený elastomerovými sponami (patentováno). Sklopení opěradla nastavitelné do 3 poloh s 1 polohou zcela v rovině. Nastavitelný a odnímatelný podhlavník. Podložky na nohách.

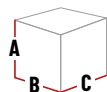

ROZLOŽENÉ

A : 35 > 77 cm B : 186 > 200 cm C : 77 cm
Výška sedadla: 35 cm

SLOŽENÉ

A : 53 cm B : 164 cm C : 77 cm

MIAMI II HAUT

Batyline® DUO



Rives



LFM5172 Galet 9714



LFM5172 Obsidian 9718



3
POSITIONS

ACIER
STEEL

25
mm



140kg
MAX

13 kg



Opalovací lehátko na kolečkách. Výška sedáku 45 cm pro větší pohodlí a ergonomii (snadné usedání a vstávání). Konstrukce: trubka Ø 25 mm z oceli HLE (High Limit Elasticity). Kolečka s elastomerovým povrchem (tichá). Odnímatelný potah připevněný elastomerovými sponami (patentováno). Úložný prostor v látce Batyline® pod sedadlem. Sklopení opěradla nastavitelné do 3 poloh s 1 polohou zcela v rovině. Nastavitelný a odnímatelný podhlavník. Podložky na nohách.

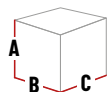

ROZLOŽENÉ

A : 45 > 88 cm B : 184 > 198 cm C : 80 cm

Výška sedadla: 45 cm

SLOŽENÉ

A : 60 cm B : 162 cm C : 80 cm

MIAMI II HAUT

BeComfort®



BeComfort®



LFM5174 Dark Grey 8902



LFM5174 Silver 8901



3
POSITIONS

ACIER
STEEL

25
mm



ANTI-UV

140
kg
MAX

14.40 kg



PCB x1



LONG TIME

Opalovací lehátko na kolečkách. Výška sedáku 45 cm pro větší pohodlí a ergonomii (snadné usedání a vstávání). Konstrukce: trubka Ø 25 mm z oceli HLE (High Limit Elasticity). Kolečka s elastomerovým povrchem (tichá). Odnímatelný potah připevněný elastomerovými sponami (patentováno). Úložný prostor v látce Batyline® pod sedadlem. Sklopení opěradla nastavitelné do 3 poloh s 1 polohou zcela v rovině. Nastavitelný a odnímatelný podhlavník. Podložky na nohách.

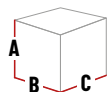

ROZLOŽENÉ

A : 48 > 90 cm B : 186 > 200 cm C : 80 cm
Výška sedadla: 48 cm

SLOŽENÉ

A : 65 cm B : 164 cm C : 80 cm

BAYANNE sunbed

Hedona®



Gordes



LFM5177 Latte 7710



LFM5177 Onyx 8917



3
POSITIONS

ACIER
STEEL



11 kg



Opalovací lehátko na kolečkách. Konstrukce: trubka Ø 25 mm z oceli HLE (High Limit Elasticity). Kolečka s elastomerovým povrchem (tichá). Odnímatelný potah připevněný elastomerovými sponami (patentováno). Sklopení opěradla nastavitelné do 3 poloh s 1 polohou zcela v rovině. Nastavitelný a odnímatelný podhlavník. Podložky na nohách.

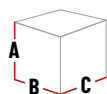

ROZLOŽENÉ

A : 35 > 77 cm B : 186 > 200 cm C : 77 cm
Výška sedadla: 35 cm

SLOŽENÉ

A : 53 cm B : 164 cm C : 77 cm

BAYANNE chaise lounge

Hedona



Gordes



LFM5063 Latte 7710



LFM5063 Onyx 8917



1
POSITION

ACIER
STEEL



9.0 kg



Skládací lehátko / opalovací lehátko s velkou základnou. Rám: ocelové trubky HEL Ø 25 mm. Kloubový systém s exkluzivní bezpečnostní pojistkou ve složeném stavu. Polstrování Hedona: prodyšné a propustné. Rychleschnoucí. Vynikající odolnost proti UV záření. Chrániče na nohách.

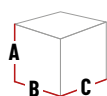

ROZLOŽENÉ

A : 68 cm

B : 164 cm

C : 63 cm

Výška sedadla: 45 cm

SLOŽENÉ

A : 141 cm

B : 15 cm

C : 63 cm





R CLIP

Batyline® ISO



Natura Colorblock



LFM5169 Indigo 9940



LFM5169 Moss 9874



LFM5169 Canyon 9875



LFM5169 Terre 8556



LFM5169 Seigle 9948



LFM5169 Miel 9987

NEW



MULTI
POSITION

ACIER
STEEL



ANTI-UV



6.60 kg



Rám z ocelové trubky Ø20 mm. Monoblokové texturované područky z odolného plastu, nastavení polohy pomocí aretace. Odnímatelný potah s uchycením na elastomerové klípy (patent Lafuma). Nastavitelný a odnímatelný polstrovaný podhlavník. Podložky na nohách.

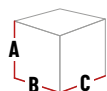

ROZLOŽENÉ

A : 81 > 114 cm B : 88 > 163 cm C : 67 cm
Výška sedadla: 38 cm

SLOŽENÉ

A : 99 cm B : 17 cm C : 67 cm

* Max. nosnost v sedové pozici

R CLIP

Batyline® ISO



Natura



LFM4020 Seigle II 9868



LFM4020 Océan II 9870

Pistil



LFM4020 Chlorophylle 9266



LFM4020 Clémentine 9949



LFM4020 Cerisier 9950



MULTI
POSITION

ACIER
STEEL



ANTI-UV



Max
140 Kg*

6.60 kg



PCB x1



LONGTIME

Rám z ocelové trubky Ø20 mm. Monoblokové texturované područky z odolného plastu, nastavení polohy pomocí aretace. Odnímatelný potah s uchycením na elastomerové klipy (patent Lafuma). Nastavitelný a odnímatelný polstrovaný podhlavník. Podložky na nohách.

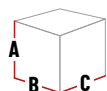

ROZLOŽENÉ

A : 81 > 114 cm B : 88 > 163 cm C : 67 cm
Výška sedadla: 38 cm

SLOŽENÉ

A : 99 cm B : 17 cm C : 67 cm

* Max. nosnost v sedové pozici

RSXA CLIP

Batylite® ISO



Natura



LFM2055 Moss 8557



LFM2055 Terre 8556



LFM2055 Seigle II 9868



LFM2055 Graphite 8717



MULTI
POSITION

ACIER
STEEL



7.20 kg



Rám z ocelové trubky Ø20 mm. Područky z jednoho kusu polymerového materiálu, nastavení polohy pomocí aretace. Odnímatelný potah s uchycením na elastomerové klipy (patent Lafuma). Ergonomická, nastavitelná a odnímatelná opěrka hlavy. Ochranný plast podnožky a podložky na nohách.

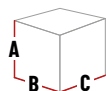

OPEN

A : 81 > 115 cm B : 87 > 163 cm C : 67 cm
Seat high: 39 cm

CLOSED

A : 98 cm B : 17 cm C : 67 cm

* Max. weight in a seated position only.

RSXA CLIP XL

Batyliné® ISO



Natura



LFM2057 Moss 8557



LFM2057 Terre 8556



LFM2057 Seigle II 9868



LFM2057 Graphite 8717



MULTI
POSITION

ACIER
STEEL



8.30 kg



Rám z ocelové trubky $\varnothing 20$ mm. Područky z jednoho kusu polymerového materiálu, nastavení polohy pomocí aretace. Odnímatelný potah s uchycením na elastomerové klípy (patent Lafuma). Ergonomická, nastavitelná a odnímatelná opěrka hlavy. Ochranný plast podnožky a podložky na nohách. Verze XL (extra široké) má pod sedadlem zesílenou tyč.

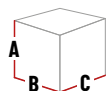

OPEN

A : 87 > 123 cm B : 96 > 174 cm C : 72 cm
Seat high: 44 cm

CLOSED

A : 108 cm B : 19 cm C : 72 cm

* Max. weight in a seated position only.

RSX CLIP

AirComfort®



AirComfort®



LFM2058 Acier 6135



LFM2058 Taupe 7057



LFM2058 Bordeaux 3186



LFM2058 Coral Blue 6893



MULTI
POSITION

ACIER
STEEL

Ø 20
mm

ANTI-UV

Max
140 Kg*

7.90 kg

PCB x1

LONGTIME

Rám z ocelové trubky Ø20 mm. Područky z jednoho kusu polymerového materiálu, nastavení polohy pomocí aretace. Odnímatelný potah s uchycením na elastomerové klipy (patent Lafuma). Ergonomická, nastavitelná a odnímatelná opěrka hlavy. Ochranný plast podnožky a podložky na nohách.

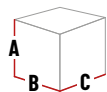

OPEN

A : 81 > 115 cm B : 87 > 163 cm C : 67 cm
Seat high: 41 cm

CLOSED

A : 98 cm B : 17 cm C : 67 cm

* Max. weight in a seated position only.

RSX CLIP XL

AirComfort®



AirComfort®



LFM2059 Acier 6135



LFM2059 Taupe 7057



LFM2059 Bordeaux 3186



LFM2059 Coral Blue 6893



MULTI
POSITION

ACIER
STEEL



20
mm



ANTI-UV



Max
150 Kg*

9.30 kg



PCB x1



LONGTIME

Rám z ocelové trubky Ø20 mm. Područky z jednoho kusu polymerového materiálu, nastavení polohy pomocí aretace. Odnímatelný potah s uchycením na elastomerové klípy (patent Lafuma). Ergonomická, nastavitelná a odnímatelná opěrka hlavy. Ochranný plast podnožky a podložky na nohách. Verze XL (extra široké) má pod sedadlem zesílenou tyč.

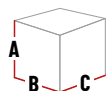

OPEN

A : 87 > 123 cm B : 96 > 174 cm C : 72 cm
Seat high: 47 cm

CLOSED

A : 108 cm B : 19 cm C : 72 cm

* Max. weight in a seated position only.

RSX CLIP

LightComfort®



LightComfort®



LFM2054 Ombre 9929



MULTI
POSITION

ACIER
STEEL

Ø 20
mm



ANTI-UV

Max
140 Kg*

7.20 kg

PCB x1



LONGTIME

Rám z ocelové trubky Ø20 mm. Područky z jednoho kusu polymerového materiálu, nastavení polohy pomocí aretace. Odnímatelný potah s uchycením na elastomerové klipy (patent Lafuma). Ergonomická, nastavitelná a odnímatelná opěrka hlavy. Ochranný plast podnožky a podložky na nohách.

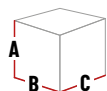

OPEN

A : 81 > 115 cm B : 87 > 163 cm C : 67 cm
Seat high: 39 cm

CLOSED

A : 98 cm B : 17 cm C : 67 cm

* Max. weight in a seated position only.

RSX CLIP XL

LightComfort®



LightComfort®



LFM5334 Ombre 9929



MULTI
POSITION

ACIER
STEEL



8.60 kg



Rám z ocelové trubky Ø20 mm. Područky z jednoho kusu polymerového materiálu, nastavení polohy pomocí aretace. Odnímatelný potah s uchycením na elastomerové klípy (patent Lafuma). Ergonomická, nastavitelná a odnímatelná opěrka hlavy. Ochranný plast podnožky a podložky na nohách. Verze XL (extra široké) má pod sedadlem zesílenou tyč.

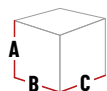

OPEN

A : 87 > 123 cm B : 96 > 174 cm C : 72 cm
Seat high: 47 cm

CLOSED

A : 108 cm B : 19 cm C : 72 cm

* Max. weight in a seated position only.

FUTURA

Batyline® ISO



Natura



LFM3111 Seigle II 9868



LFM3111 Graphite 8717



MULTI
POSITION

ACIER
STEEL



7.60 kg



Rám z ocelové trubky Ø20 mm. Ergonomické područky z odolného plastu, nastavení polohy pomocí fixních područek a aretace. Odnímatelný potah s uchycením na elastomerové klípy (patent Lafuma). Nastavitelný a odnímatelný polstrovaný podhlavník. Ochranný plast na opěrce nohou, stabilizační podložky na nohách.

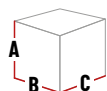

ROZLOŽENÉ

A : 82 > 115 cm B : 88 > 163 cm C : 71 cm
Výška sedadla: 38 cm

SLOŽENÉ

A : 98 cm B : 18 cm C : 71 cm

* Max. nosnost v sedové pozici.

FUTURA

Batyliné® DUO



Rives



LFM3113 Galet 9714



LFM3113 Obsidian 9718



MULTI
POSITION

ACIER
STEEL



7.60 kg



Rám z ocelové trubky Ø20 mm. Ergonomické područky z odolného plastu, nastavení polohy pomocí fixních područek a aretace. Odnímatelný potah s uchycením na elastomerové klipy (patent Lafuma). Nastavitelný a odnímatelný polstrovaný podhlavník. Ochranný plast na opěrce nohou, stabilizační podložky na nohách.

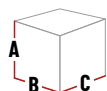

ROZLOŽENÉ

A : 82 > 115 cm B : 88 > 163 cm C : 71 cm
Výška sedadla: 38 cm

SLOŽENÉ

A : 98 cm B : 18 cm C : 71 cm

* Max. nosnost v sedové pozici

FUTURA

BeComfort®



BeComfort®



LFM3130 Bleu Encre 8900



LFM3130 Dark Grey 8902



LFM3130 Silver 8901



LFM3130 Olive 9548



LFM3130 Moka 9935



MULTI
POSITION

ACIER
STEEL



8.20 kg



Rám z ocelové trubky Ø20 mm. Ergonomické područky z odolného plastu, nastavení polohy pomocí fixních područek a aretace. Odnímatelný potah s uchycením na elastomerové klípy (patent Lafuma). Nastavitelný a odnímatelný polstrovaný podhlavník. Ochranný plast na opěrce nohou, stabilizační podložky na nohách.

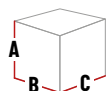

ROZLOŽENÉ

A : 82 > 115 cm B : 88 > 163 cm C : 71 cm
Výška sedadla: 41 cm

SLOŽENÉ

A : 98 cm B : 18 cm C : 71 cm

* Max. nosnost v sedové pozici



FUTURA XL

Batylite® ISO



Natura



LFM3115 Seigle II 9868



LFM3115 Graphite 8717



MULTI
POSITION

ACIER
STEEL



9.20 kg



Rám z ocelové trubky Ø20 mm. Ergonomické područky z odolného plastu, nastavení polohy pomocí fixních područěk a aretace. Odnímatelný potah s uchycením na elastomerové klipy (patent Lafuma). Nastavitelný a odnímatelný polstrovaný podhlavník. Ochranný plast na opěrce nohou, stabilizační podložky na nohách. Verze XL (extra široké) mají pod sedadlem zesílenou tyč.

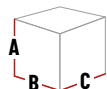

ROZLOŽENÉ

A : 88 > 123 cm B : 97 > 174 cm C : 76 cm
Výška sedadla: 42 cm

SLOŽENÉ

A : 108 cm B : 20 cm C : 76 cm

* Max. nosnost v sedové pozici

FUTURA XL

Batyline® DUO



Rives



LFM3116 Galet 9714



LFM3116 Obsidian 9718



MULTI
POSITION

ACIER
STEEL



9.20 kg



Rám z ocelové trubky Ø20 mm. Ergonomické područky z odolného plastu, nastavení polohy pomocí fixních područek a aretace. Odnímatelný potah s uchycením na elastomerové klipy (patent Lafuma). Nastavitelný a odnímatelný polstrovaný podhlavník. Ochranný plast na opěrce nohou, stabilizační podložky na nohách. Verze XL (extra široké) mají pod sedadlem zesílenou tyč.



ROZLOŽENÉ

A : 88 > 123 cm B : 97 > 174 cm C : 76 cm
Výška sedadla: 42 cm

SLOŽENÉ

A : 108 cm B : 20 cm C : 76 cm

* Max. nosnost v sedové pozici

FUTURA XL

BeComfort®



BeComfort®



LFM3131 Bleu Encre 8900



LFM3131 Dark Grey 8902



LFM3131 Silver 8901



LFM3131 Olive 9548



LFM3131 Moka 9935



MULTI
POSITION

ACIER
STEEL



10 kg



Rám z ocelové trubky Ø20 mm. Ergonomické područky z odolného plastu, nastavení polohy pomocí fixních područek a aretace. Odnímatelný potah s uchycením na elastomerové klipy (patent Lafuma). Nastavitelný a odnímatelný polstrovaný podhlavník. Ochranný plast na opěrce nohou, stabilizační podložky na nohách. Verze XL (extra široké) mají pod sedadlem zesílenou tyč.



ROZLOŽENÉ

A : 88 > 123 cm B : 97 > 174 cm C : 76 cm
Výška sedadla: 45 cm

SLOŽENÉ

A : 108 cm B : 20 cm C : 76 cm

* Max. nosnost v sedové pozici



EVOLUTION

Batyline® DUO



Rives



LFM2767 Obsidian 9718



MULTI
POSITION

ACIER
STEEL



8.20 kg



Rám z ocelových trubek o průměru 20 mm. Minimalistický design bez příčky v horní části opěradla a spodní opěrky nohou. Ergonomické područky z odolného plastu. Nastavení polohy s pevnými područkami a aretací. Odnímatelný potah s uchycením na elastomerové klipy (patent Lafuma). Zesílená tyč pod sedákem. Nastavitelná a odnímatelná polstrovaná opěrka hlavy. Vysoce stabilní podložky na nohách.

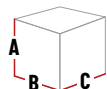

ROZLOŽENÉ

A : 82 > 114 cm B : 85 > 161 cm C : 71 cm
Výška sedadla: 38 cm

SLOŽENÉ

A : 98 cm B : 21 cm C : 71 cm

* Max. nosnost v sedové pozici

EVOLUTION

BeComfort®



BeComfort®



LFM2830 Bleu Encre 8900



LFM2830 Dark Grey 8902



LFM2830 Silver 8901



MULTI
POSITION

ACIER
STEEL



8.90 kg



Rám z ocelových trubek o průměru 20 mm. Minimalistický design bez příčky v horní části opěradla a spodní opěrky nohou. Ergonomické područky z odolného plastu. Nastavení polohy s pevnými područkami a aretací. Odmíratelný potah s uchycením na elastomerové klipy (patent Lafuma). Zesílená tyč pod sedákem. Integrovaná opěrka hlavy. Vysoce stabilní podložky na nohách.

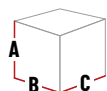

ROZLOŽENÉ

A : 82 > 114 cm B : 85 > 161 cm C : 71 cm
Výška sedadla: 41 cm

SLOŽENÉ

A : 98 cm B : 21 cm C : 71 cm

* Max. nosnost v sedové pozici

BAYANNE Recliner

Hedona



Gordes



LFM2768 Latte 7710



LFM2768 Onyx 8917



MULTI
POSITION

ACIER
STEEL

Ø 20
mm



ANTI-UV



Max
140 Kg*

9.30 kg



PCB x1



LONGTIME

Rám z ocelových trubek o průměru 20 mm. Minimalistický design bez příčky v horní části opěradla a spodní opěrky nohou. Ergonomické područky z odolného plastu. Nastavení polohy s pevnými područkami a aretací. Polstr: prodyšný a propustný. Rychleschnoucí. Vynikající odolnost proti UV záření. Odnímatelný potah s uchycením na elastomerové klipy (patent Lafuma). Zesílená tyč pod sedákem. Integrovaná opěrka hlavy. Vysoce stabilní podložky na nohách.

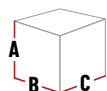

ROZLOŽENÉ

A : 82 > 114 cm B : 85 > 161 cm C : 71 cm
Výška sedadla: 41 cm

SLOŽENÉ

A : 98 cm B : 21 cm C : 71 cm

* Max. nosnost v sedové pozici

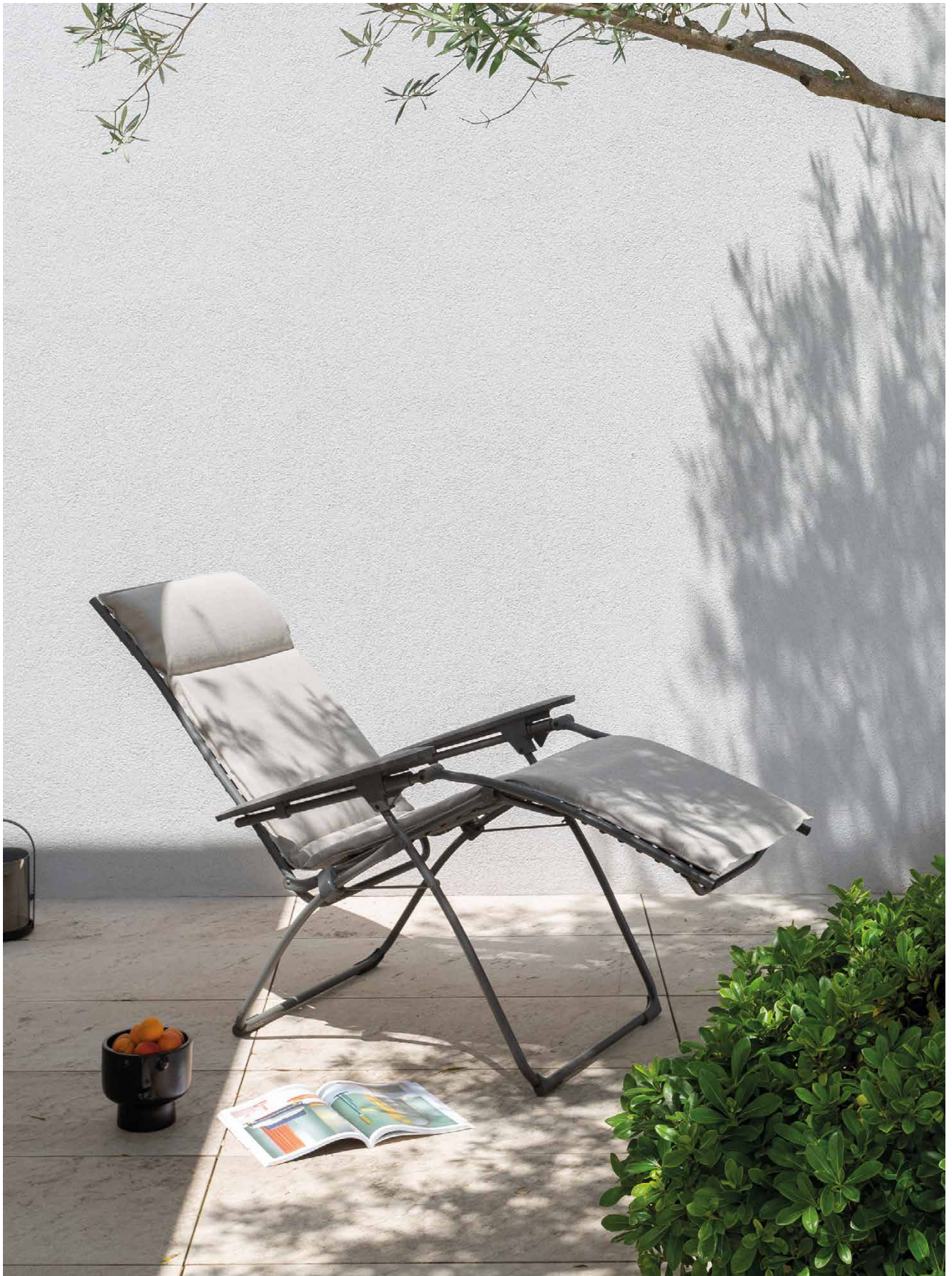

BALCONY II chair

Batyline® ISO



Natura Colorblock



LFM5167 Indigo 9940



LFM5167 Moss 9874



LFM5167 Canyon 9875



LFM5167 Terre 8556



LFM5167 Seigle 9948



LFM5167 Miel 9987

NEW



Kompaktní židle. Konstrukce: trubka Ø 18 mm z oceli HLE (High Limit Elasticity). Vysoce pohodlné sedadlo. Látku se zesílenými švy. Bezpečné skládání díky vstříkovanému plastovému kluznému kroužku (polyaketal). Ochranné podložky proti převrácení.

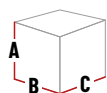

ROZLOŽENÉ

A : 83 cm B : 44 cm C : 48 cm Výška
sedadla: 48 cm

SLOŽENÉ

A : 94 cm B : 7 cm C : 48 cm

BALCONY II table

Galvanized steel table top - 64 x 70 cm



Natura Colorblock



LFM5357 Indigo 9940



LFM5357 Moss 9874



LFM5357 Canyon 9875



LFM5357 Titane 7782



LFM5357 Seigle 9948



LFM5357 Miel 9987

NEW



tabletop



support legs



Skládací stůl pro venkovní použití. Ve složeném stavu stojí samostatně.

- Deska: pozinkovaná ocel s polyesterovým práškovým nátěrem.
- Nohy: trubka Ø 25 mm z oceli HLE (High Limit Elasticity).
- Navrženo pro maximální prostor pro nohy.
- Plastové komponenty: vstříkované polymery vyztužené skleněnými vlákny.
- Nastavovací prvky: na konci 2 nohou pro zajištění stability podle potřeby (snadná a přesná korekce případného viklání).
- Ochranné podložky.

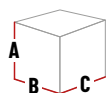

ROZLOŽENÉ

A : 73 cm B : 70 cm C : 64 cm

SLOŽENÉ

A : 103 cm B : 19 cm C : 64 cm



BALCONY II table

Galvanized steel table top - 120 x 70 cm



Natura Colorblock



LFM5339 Indigo 9940



LFM5339 Moss 9874



LFM5339 Canyon 9875



LFM5339 Titane 7782



LFM5339 Seigle 9948



LFM5339 Miel 9987

NEW



tabletop



support legs



LONGTIME

Skládací stůl pro venkovní použití. Ve složeném stavu stojí samostatně.

- Deska: pozinkovaná ocel s polyesterovým práškovým nátěrem.
- Nohy: trubka Ø 25 mm z oceli HLE (High Limit Elasticity).
- Navrženo pro maximální prostor pro nohy.
- Plastové komponenty: vstříkované polymery vyztužené skleněnými vlákny.
- Nastavovací prvky: na konci 2 nohou pro zajištění stability podle potřeby (snadná a přesná korekce případného viklání).
- Ochranné podložky.

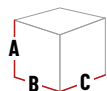

ROZLOŽENÉ

A : 72 cm B : 70 cm C : 120 cm

SLOŽENÉ

A : 103 cm B : 19 cm C : 120 cm

BALCONY II TABLE

Galvanized steel table top - 140 x 80 cm



Natura Colorblock



LFM5340 Moss 9874

NEW



LFM5340 Titane 7782

NEW



LFM5340 Miel 9987

NEW



tabletop support legs

Skládací stůl pro venkovní použití. Ve složeném stavu stojí samostatně.

- Deska: pozinkovaná ocel s polyesterovým práškovým nátěrem.
- Nohy: trubka Ø 25 mm z oceli HLE (High Limit Elasticity).
- Navrženo pro maximální prostor pro nohy.
- Plastové komponenty: vstříkované polymery vyztužené skleněnými vlákny.
- Nastavovací prvky: na konci 2 nohou pro zajištění stability podle potřeby (snadná a přesná korekce případného viklání).
- Ochranné podložky.

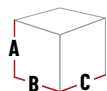

ROZLOŽENÉ

A : 72 cm B : 80 cm C : 120 cm

SLOŽENÉ

A : 108 cm B : 19 cm C : 140 cm



ZEN IT

Batyline®DUO



Rives



LFM2780 Galet 9714



LFM2780 Obsidian 9718

5
POSITIONS

ALU
MINIUM

Ø 22
mm

ANTI-UV

110 kg
MAX

4.30 kg

PCB x1

8
LONGTIME

Skládací jídelní křeslo se 4 nohama z oválných hliníkových trubek. Trubkový rám z lakované hliníkové slitiny o průměru 22 mm. Ergonomické vysoké opěradlo s bederní opěrkou. 5polohové nastavení opěradla pomocí područek. Ergonomicky tvarované područky z odolného plastu. Potah se zesílenými švy. Zesílená část nohou s širokou ochranou podlahy.

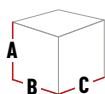

ROZLOŽENÉ

A : 106 > 117 cm B : 64 > 88 cm C : 62 cm
Výška sedadla: 43 cm

SLOŽENÉ

A : 102 cm B : 16 cm C : 62 cm



BeComfort



LFM2831 Silver 8901



LFM2831 Dark Grey 8902

5
POSITIONS

ALU
MINIUM

Ø 22
mm

ANTI-UV

110 kg
MAX

4.70 kg

PCB x1

LONGTIME

Skládací jídelní křeslo se 4 nohama z oválných hliníkových trubek. Trubkový rám z lakované hliníkové slitiny o průměru 22 mm. Ergonomické vysoké opěradlo s bederní opěrkou. 5polohové nastavení opěradla pomocí područek. Ergonomicky tvarované područky z odolného plastu. Potah se zesílenými švy. Zesílená část nohou s širokou ochranou podlahy.

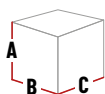

ROZLOŽENÉ

A : 106 > 117 cm B : 64 > 88 cm C : 62 cm
Výška sedadla: 43 cm

SLOŽENÉ

A : 102 cm B : 16 cm C : 62 cm

ORON židle

Batyline® DUO



Rives



LFM5066 Galet 9714



LFM5066 Obsidian 9718



Pohodlí/použitelnost: Lehká a pevná hliníková konstrukce. Madlo vzadu nahoře pro snadnou manipulaci.

Odolnost: Konstrukce z trojlaločného hliníku Ø30 mm: lehká a mimořádně odolná proti korozi. Barva 100 % polyester s vysokou odolností proti UV záření. Patentovaná výroba potahové látky sedáku pro zvýšenou odolnost proti roztržení. Zesílené polymerové podložky pro lepší odolnost proti oděru.

Styl: Látko Batyline® DUO s melírovaným efektem.

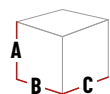

A : 85 cm B : 49 cm C : 50 cm
Výška sedadla: 48 cm

ORON židle s područkami

Batylina® DUO



Rives



LFM5067 Galet 9714



LFM5067 Obsidian 9718



Pohodlí/použitelnost: Lehká a pevná hliníková konstrukce. Snadný přístup k židli díky „krátkým“ područkám. Područky umožňují zavěšení židle na stůl pro snadné skladování nebo úklid podlahy. Madlo vzadu nahore pro snadnou manipulaci.

Odolnost: Konstrukce z trojlaločného hliníku Ø30 mm: lehká a mimořádně odolná proti korozi. Barva 100 % polyester s vysokou odolností proti UV záření. Patentovaná výroba potahové látky sedáku pro zvýšenou odolnost proti roztržení. Zesílené polymerové podložky pro lepší odolnost proti oděru.

Styl: Látko Batylina® DUO s melírovaným efektem.

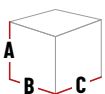

A : 85 cm B : 49 cm C : 58 cm
Výška sedadla: 48 cm

ORON židle

BeComfort®



BeComfort®



LFM5272 Dark Grey 8902



LFM5272 Silver 8901



Pohodlí/použitelnost: Lehká a pevná hliníková konstrukce. Madlo vzadu nahoře pro snadnou manipulaci.

Odolnost: Konstrukce z trojlaločného hliníku Ø30 mm: lehká a mimořádně odolná proti korozi. Barva 100 % polyester s vysokou odolností proti UV záření. Patentovaná výroba potahové látky sedáku pro zvýšenou odolnost proti roztržení. Zesílené polymerové podložky pro lepší odolnost proti oděru.

Style: Velmi pohodlný potah BeComfort®.

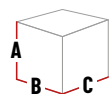

A : 85 cm B : 49 cm
Výška sedadla: 48 cm

C : 50 cm

ORON židle s područkami

BeComfort®



BeComfort®



LFM5273 Dark Grey 8902



LFM5273 Silver 8901



Pohodlí/použitelnost: Lehká a pevná hliníková konstrukce. Snadný přístup k židli díky „krátkým“ područkám. Područky umožňují zavěšení židle na stůl pro snadné skladování nebo úklid podlahy. Madlo vzadu nahore pro snadnou manipulaci.

Odolnost: Konstrukce z trojlaločného hliníku Ø30 mm: lehká a mimořádně odolná proti korozi. Barva 100 % polyester s vysokou odolností proti UV záření. Patentovaná výroba potahové látky sedáku pro zvýšenou odolnost proti roztržení. Zesílené polymerové podložky pro lepší odolnost proti oděru.

Style: Extrémně pevné hliníkové područky s polymerovým povrchem s efektem skvrn a vlnění. Velmi pohodlný potah BeComfort®.



A : 85 cm B : 49 cm C : 58 cm
Výška sedadla: 48 cm

ANCÔNE židle s područkami

Hedona



Gordes



LFM2942 Latte 7710



LFM2942 Onyx 8917

Možnost zavěšení židle na stůl

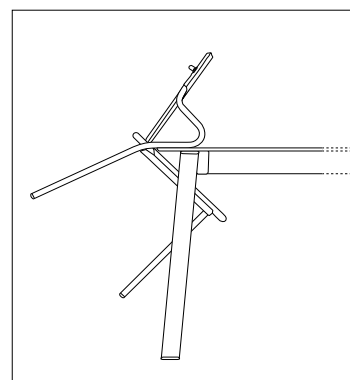

1
POSITION

ACIER
GALVANISÉ
GALVANIZED
STEEL

22
mm

ANTI-UV

130
kg
MAX

4.80 kg

PCB x2

LONGTIME

Velmi pohodlná židle.

Rám: pozinkovaná ocelová trubka Ø 22 mm. Potah sedáku a opěradla: prodyšný a propustný polstr. Rychleschnoucí. Vynikající odolnost proti UV záření. Patentovaný systém napnuté tkaniny. Chrániče podlahy. Vyměnitelný potah. Lehké a stohovatelné pro skladování přes zimu.

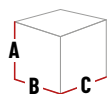

A : 86 cm B : 55 cm
Výška sedadla: 49 cm

C : 62 cm



ORON 150 rozkládací stůl - S model

HPL deska - Butterfly rozkládací systém



Rives



LFM5399 Ciment/Titane 9815

NEW



LFM5399 Fusain/Titane 9931

NEW

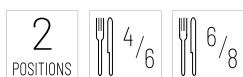

Rám (předmontovaný, stačí pouze připevnit 4 nohy)

Pohodlí/použitelnost: Lehký a pevný hliníkový rám odolný vůči venkovním podmínkám. Zaoblený ergonomický rám pro větší pohodlí při manipulaci. Hladké otevírání a zavírání pomocí kuličkového ložiska. Protiskuzové polymerové podložky, 2 nohy s vestavěnými kolečky pro snadné rozkládání jednou osobou.

Odolnost: Konstrukce z trojlaločného hliníku Ø70 mm: lehká a vysoce odolná proti korozi. Barva 100% polyester s vysokou odolností proti UV záření.

Styl: Rafinovaný nadčasový rám stolu.

Deska

Pohodlí/použitelnost: Systém rozkládání Butterfly, zjednodušené otevírání a zavírání.

Trvanlivost: Deska z kompaktního HPL (vysokotlaký laminát). Velmi pevný materiál, odolný vůči teple (až do 180 °C), nehořlavý, snadno se čistí a je vhodný pro použití s potravinami (podle normy EN 1186). Desky jsou řezány tak, aby se omezilo množství odpadu při výrobě.

Styl: Dekor s minerálním efektem a sametovým povrchem. Patentované zpracování desek (inovativní systém, který kompenzuje přirozené kroucení materiálu a zajišťuje dokonalé uchycení).



ROZLOŽENÉ (with extension leaf)
A : 76 cm B : 100 cm C : 200 cm



SLOŽENÉ (without extension leaf)
A : 76 cm B : 100 cm C : 154 cm

ORON 200 rozkládací stůl - L model

HPL deska - Butterfly rozkládací systém



Rives



LFM5402 Ciment/Titane 9815

NEW



LFM5402 Fusain/Titane 9931

NEW

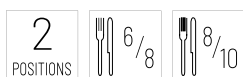

Rám (předmontovaný, stačí pouze připevnit 4 nohy)

Pohodlí/použitelnost: Lehký a pevný hliníkový rám odolný vůči venkovním podmínkám. Zaoblený ergonomický rám pro větší pohodlí při manipulaci. Hladké otevření a zavírání pomocí kuličkového ložiska. Protiskuzové polymerové podložky, 2 nohy s vestavěnými kolečky pro snadné rozkládání jednou osobou.

Odolnost: Konstrukce z trojlaločného hliníku Ø70 mm: lehká a vysoce odolná proti korozi. Barva 100% polyester s vysokou odolností proti UV záření.

Styl: Rafinovaný nadčasový rám stolu.

Deska

Pohodlí/použitelnost: Systém rozkládání Butterfly, zjednodušené otevření a zavírání.

Trvanlivost: Deska z kompaktního HPL (vysokotlaký laminát). Velmi pevný materiál, odolný vůči teple (až do 180 °C), nehořlavý, snadno se čistí a je vhodný pro použití s potravinami (podle normy EN 1186). Desky jsou řezány tak, aby se omezilo množství odpadu při výrobě.

Styl: Dekor s minerálním efektem a sametovým povrchem. Patentované zpracování desek (inovativní systém, který kompenzuje přirozené kroucení materiálu a zajišťuje dokonalé uchycení).

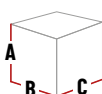

ROZLOŽENÉ (with extension leaf)
A : 76 cm B : 100 cm C : 260 cm

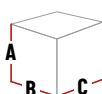

SLOŽENÉ (without extension leaf)
A : 76 cm B : 100 cm C : 200 cm





ORON 150 rozkládací stůl - S model

ALUMINIUM deska (hliník) - Butterfly rozkládací systém



Rives



LFM5400 Titane 7782

NEW

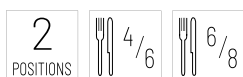

Rám (předmontovaný, stačí pouze připevnit 4 nohy)

Pohodlí/použitelnost: Lehký a pevný hliníkový rám odolný vůči venkovním podmínkám. Zaoblený ergonomický rám pro větší pohodlí při manipulaci. Hladké otevírání a zavírání pomocí kuličkového ložiska. Protiskluzové polymerové podložky, 2 nohy s vestavěnými kolečky pro snadné rozkládání jednou osobou.

Odolnost: Konstrukce z trojločného hliníku Ø70 mm: lehká a vysoce odolná proti korozi. Barva 100% polyester s vysokou odolností proti UV záření.

Styl: Rafinovaný nadčasový rám stolu.

Deska

Pohodlí/použitelnost: stém rozkládání Butterfly, zjednodušené otevírání a zavírání. Profil lamel umožňuje vynikající cirkulaci vzduchu a omezuje nárůst teploty. Koncevky lamel z polymeru.

Trvanlivost: Lehké a pevné hliníkové lamely. Barva 100 % polyester s vysokou odolností proti UV záření.

Styl: Lamely s designem „vlnového efektu“.



ROZLOŽENÉ (with extension leaf)
A : 77 cm B : 100 cm C : 200 cm



SLOŽENÉ (without extension leaf)
A : 77 cm B : 100 cm C : 154 cm

ORON 200 rozkládací stůl - L model

ALUMINIUM deska (hliník) - Butterfly rozkládací systém



Rives



LFM5403 Titane 7782

NEW

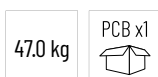
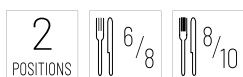

Rám (předmontovaný, stačí pouze připevnit 4 nohy)

Pohodlí/použitelnost: Lehký a pevný hliníkový rám odolný vůči venkovním podmínkám. Zaoblený ergonomický rám pro větší pohodlí při manipulaci. Hladké otevírání a zavírání pomocí kuličkového ložiska. Protiskluzové polymerové podložky, 2 nohy s vestavěnými kolečky pro snadné rozkládání jednou osobou.

Odolnost: Konstrukce z trojlaločného hliníku Ø70 mm: lehká a vysoce odolná proti korozi. Barva 100% polyester s vysokou odolností proti UV záření.

Styl: Rafinovaný nadčasový rám stolu.

Deska

Pohodlí/použitelnost: stém rozkládání Butterfly, zjednodušené otevírání a zavírání. Profil lamel umožňuje vynikající cirkulaci vzduchu a omezuje nárůst teploty. Koncovky lamel z polymeru.

Trvanlivost: Lehké a pevné hliníkové lamely. Barva 100 % polyester s vysokou odolností proti UV záření.

Styl: Lamely s designem „vlnového efektu“.



ROZLOŽENÉ (with extension leaf)
A : 77 cm B : 100 cm C : 261 cm



SLOŽENÉ (without extension leaf)
A : 77 cm B : 100 cm C : 200 cm





VENCE nízké křeslo

Batyliné® DUO



Rives



LFM5274 Obsidian 978

1
POSITION

ACIER
STEEL

22
mm

ANTI-UV

Max
110 Kg

4.40 kg

PCB x2

LONGTIME

Nízké křeslo s širším sedákem pro venkovní použití. Nízké sedadlo (35 cm).

- Konstrukce: ocelová trubka \varnothing 22 mm. Vysoce odolná proti UV záření, 100% polyesterový nátěr.
- Potah: Batyliné® DUO. Odnímatelný a vyměnitelný. Patentovaný systém napínání potahu. Látko je v horní části opěradla vyztužena, aby se omezilo její deformace při používání.
- Madlo na opěradle pro snadnou manipulaci.
- Stohovatelné, s polymerovým ochranným prvkem, který zabraňuje předčasnému opotřebení látky.
- Plastové podložky z vyztuženého polyamidu, vysoká odolnost proti oděru.

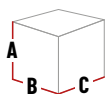

A : 70 cm

B : 69 cm

C : 68 cm

Výška sedadla: 35 cm

VENCE nízká lavice

Batyliné® DUO



Rives



LFM5287 Obsidian 9718

1
POSITION

ACIER
STEEL

22
mm

ANTI-UV

Max
110Kg
110Kg

7.90 kg

PCB xl

LONGTIME

Dvoumístná lavice s širším sedákem pro venkovní použití. Nízké sedadlo (35 cm).

- Konstrukce: ocelová trubka Ø 22 mm. Vysoce odolná proti UV záření, 100% polyesterový nátěr.
- Potah: Batyliné® DUO. Odnímatelný a vyměnitelný. Patentovaný systém napínání potahu. Látko je v horní části opěradla vyztuženo, aby se omezilo její deformace při používání.
- Madlo na opěradle pro snadnou manipulaci.
- Stohovatelné, s polymerovým ochranným prvkem, který zabraňuje předčasnému opotřebení látky.
- Plastové podložky z vyztuženého polyamidu, vysoká odolnost proti oděru.

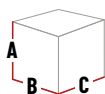

A : 70 cm

B : 69 cm

C : 123 cm

Výška sedadla: 35 cm

VENCE nízké křeslo

Batyline® DUO

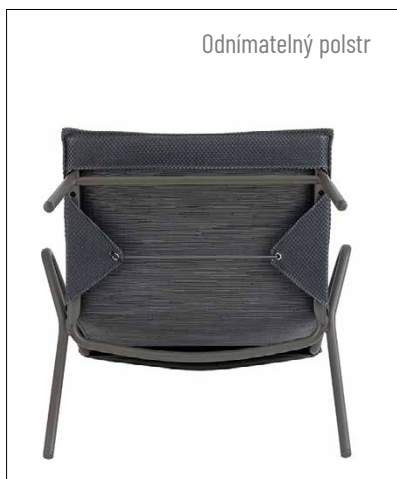

BeComfort®



LFM5347 Dark Grey 8902



LFM5347 Silver 8901

NEW

1
POSITION

ACIER
STEEL

22
mm

ANTI-UV

Max
110 Kg

5.40 kg

PCB x2

LONGTIME

Nízké křeslo s širším sedákem pro venkovní použití. Nízké sedadlo (35 cm).

- Konstrukce: ocelová trubka Ø 22 mm. Vyrobeno odolná proti UV záření, 100% polyesterový nátěr.
- Potah: Batyline® DUO + BeComfort® polstr. Odnímatelný a vyměnitelný. Patentovaný systém napínání potahu. Látky je v horní části opěradla vyztužena, aby se omezilo její deformace při používání.
- Madlo na opěradle pro snadnou manipulaci.
- Stohovatelné, s polymerovým ochranným prvkem, který zabraňuje předčasnému opotřebení látky.
- Plastové podložky z vyztuženého polyamidu, vysoká odolnost proti oděru.

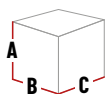

A : 70 cm

B : 69 cm

C : 68 cm

Výška sedadla: 35 cm

VENCE nízké křeslo

Batyliné® DUO

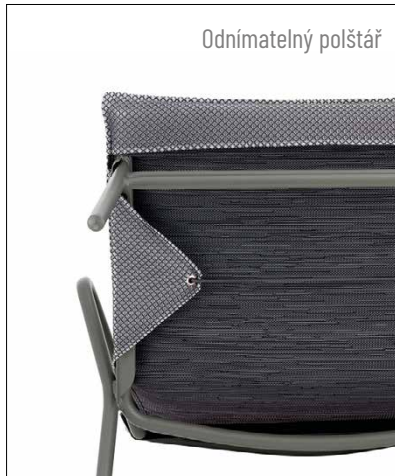

BeComfort®



LFM5348 Dark Grey 8902



LFM5348 Silver 8901

NEW

1
POSITION

ACIER
STEEL

22
mm

ANTI-UV

Max
110Kg
110Kg

9.70 kg

PCB xl

LONGTIME

Dvumístná lavička s širším sedákem pro venkovní použití. Nízké sedadlo (35 cm).

- Konstrukce: ocelová trubka Ø 22 mm. Vysoce odolná proti UV záření, 100% polyesterový nátěr.
- Potah: Batyliné® DUO + BeComfort® polstr. Odnímatelný a vyměnitelný. Patentovaný systém napínání potahu. Látky je v horní části opěradla vyztužena, aby se omezilo její deformace při používání.
- Madlo na opěradle pro snadnou manipulaci.
- Stohovatelné, s polymerovým ochranným prvkem, který zabraňuje předčasnému opotřebení látky.
- Plastové podložky z vyztuženého polyamidu, vysoká odolnost proti oděru.



A : 70 cm

B : 69 cm

C : 123 cm

Výška sedadla: 35 cm

VENCE nízký stůl



VENCE nízký stolek

Deska 59 x 59 cm



LFM5277 Titane 7782

VENCE obdélníkový nízký stolek

Table top 102 x 59 cm



LFM5281 Titane 7782

ACIER
STEEL

Ø 25
mm

ANTI-UV

6.9 kg
LFM5277

11.3 kg
LFM5281

PCB x1

LONGTIME

Nízký stolek pro venkovní použití.

- Konstrukce: ocelová trubka Ø 25 mm. Vysoce odolná proti UV záření, 100% polyesterový nátěr.
- Deska stolu: ocel s antikorozní úpravou. Vysoce odolná proti UV záření, 100% polyesterový nátěr.
- Ochranné podložky. Nastavovací prvky: na koncích 2 nohou pro dokonalou stabilitu podle potřeby (snadná a přesná korekce jakéhokoli viklání).

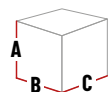

A : 41 cm B : 59 cm C : 59 cm

A : 32 cm B : 57 cm C : 102 cm



VOGUE



Perforovaná deska



LFM5053 Titane 7782



LFM5053 Noir 0669

ALU
MINIUM

ACIER
STEEL

Ø 22
mm

ANTI-UV

1.80 kg
LFM9032

1.40 kg
LFM5053

PCB x4

Skládací nízký stůlek. Rám z hliníkové trubky Ø22 mm. Deska ze lakované oceli. Podložky na nohách.



ROZLOŽENÉ

A : 32 cm B : 57 cm C : 57 cm

POP UP XL

Airlon



Séville



LFM2777 Ecrú 9328



LFM2777 Garance 6534



LFM2777 Curry 7234



LFM2777 Grès 6535

1
POSITION

ACIER
STEEL

16
mm

ANTI-UV

110 kg
MAX

3.10 kg

PCB x1

LONGTIME

Motýlí křeslo. Rám z ocelové trubky Ø16 mm se skládáním typu deštník. Vysoké opěradlo. Vysoce odolné elastomerové panty (patent Lafuma). Odnímatelná plátěná sedací plocha. Odnímatelný polyesterový popruh s háčky pro uchycení ve složeném stavu.

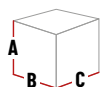

ROZLOŽENÉ

A : 87 cm B : 83 cm
Výška sedadla: 30 cm

C : 91 cm

SLOŽENÉ

A : 116 cm B/C : 12 cm



POP UP XL

BeComfort®



BeComfort®



LFM5183 Bleu Encre 8900



LFM5183 Dark Grey 8902



LFM5183 Silver 8901



LFM5183 Olive 9548



LFM5183 Moka 9935

1
POSITION

ACIER
STEEL

16
mm

ANTI-UV

110 kg
MAX

3.80 kg

PCB x1

LONGTIME

Motýlí křeslo. Rám z ocelové trubky Ø16 mm se skládáním typu deštník. Vysoké opěradlo. Vysoce odolné elastomerové panty (patent Lafuma). Odnímatelná plátěná sedací plocha. Odnímatelný polyesterový popruh s háčky pro uchycení ve složeném stavu.

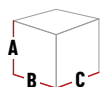

ROZLOŽENÉ

A : 87 cm B : 83 cm
Výška sedadla: 30 cm

C : 91 cm

SLOŽENÉ

A : 116 cm B/C : 45x14 cm

SPHINX Lounge křeslo

Hedona



Gordes



LFM2770 Latte 7710



LFM2770 Onyx 8917



Toto majestátní křeslo je inspirováno našim legendárním křeslem POP UP. Rám: ocelové trubky HLE Ø16 mm. Vysoká opěrka a široké sedadlo. Odnímatelný polyesterový popruh s háčky pro uchycení ve složeném stavu. Polstr Hedona: prodyšný a propustný. Rychleschnoucí. Vynikající odolnost proti UV záření. Ultraodolné elastomerové spoje. Odnímatelný potah.

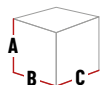

ROZLOŽENÉ

A : 87 cm

B : 83 cm

C : 91 cm

Výška sedadla: 30 cm

SLOŽENÉ

A : 116 cm

B/C : 45x14 cm

COCOON nízký stůl



LFM2717 Ciment 954I



LFM2717 Fusain 993I

PLATEAU
HPL
TABLETOP

ACIER
STEEL

25
mm

ANTI-UV

11.7 kg

PCB x1

LONGTIME

Nízký stůl pro vnitřní i venkovní použití.

- Deska stolu: vysoce kvalitní kompaktní laminovaný materiál HPL, zvláště odolný. Tloušťka 10 mm.
- Rám: ocelové trubky HEL Ø 16 mm.
- Chrániče nohou.

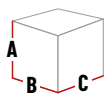

A : 33 cm B : 92 cm C : 102 cm

EVOLUTION

Olefin



Niksen



LFM5398 Crème A004

NEW



LFM5398 Cendre A005

NEW



MULTI
POSITION

ACIER
STEEL



20
mm



ANTI-UV



Max
140 Kg*



9.20 kg



PCB x1



LONGTIME

Rám: ocelové trubky HEL Ø 20 mm. Rafinovaný design bez příčky v horní části opěradla nebo ve spodní části opěrky nohou. Ergonomické područky vyrobené z odolného plastu. Nastavení polohy sedáku s pevnými područkami a aretací. Polstrování Oléfin: velmi měkká technická tkanina, která kombinuje velkou pružnost s obepínající strukturou. Vodoodpudivá, odolná proti UV záření a snadno se čistí. Potah připevněn vstřikovanými elastomerovými klípy (exkluzivní patent LAFUMA CLIP). Odnímatelný potah. Zesílená tyč pod sedákem. Integrovaná opěrka hlavy. Vysoce stabilní chrániče podlahy.

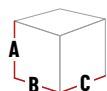

ROZLOŽENÉ

A : 82 > 114 cm B : 85 > 161 cm C : 71 cm
Vyška sedadla: 41 cm

SLOŽENÉ

A : 98 cm B : 21 cm C : 71 cm

* Max. nosnost v sedové pozici.



BAYANNE chaise lounge

Olefin



Niksen



LFM5397 Crème A004

NEW



LFM5397 Cendre A005

NEW



1
POSITION

ACIER
STEEL

Ø 25
mm



ANTI-UV

140kg
MAX

8.90 kg

PCB x1



LONG LIFE

Skládací lehátko / opalovací lehátko s velkou základnou. Rám: ocelové trubky HEL Ø 25 mm. Kloubový systém s exkluzivní bezpečnostní pojistkou ve složeném stavu. Polstrování Olefin: velmi měkká technická tkanina, která kombinuje velkou pružnost s obepínající texturou. Vodoodpudivá, odolná proti UV záření a snadno se čistí. Chráníče podlahy.

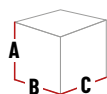

ROZLOŽENÉ

A : 68 cm

B : 164 cm

C : 63 cm

Výška sedáku: 45 cm

SLOŽENÉ

A : 141 cm

B : 15 cm

C : 63 cm

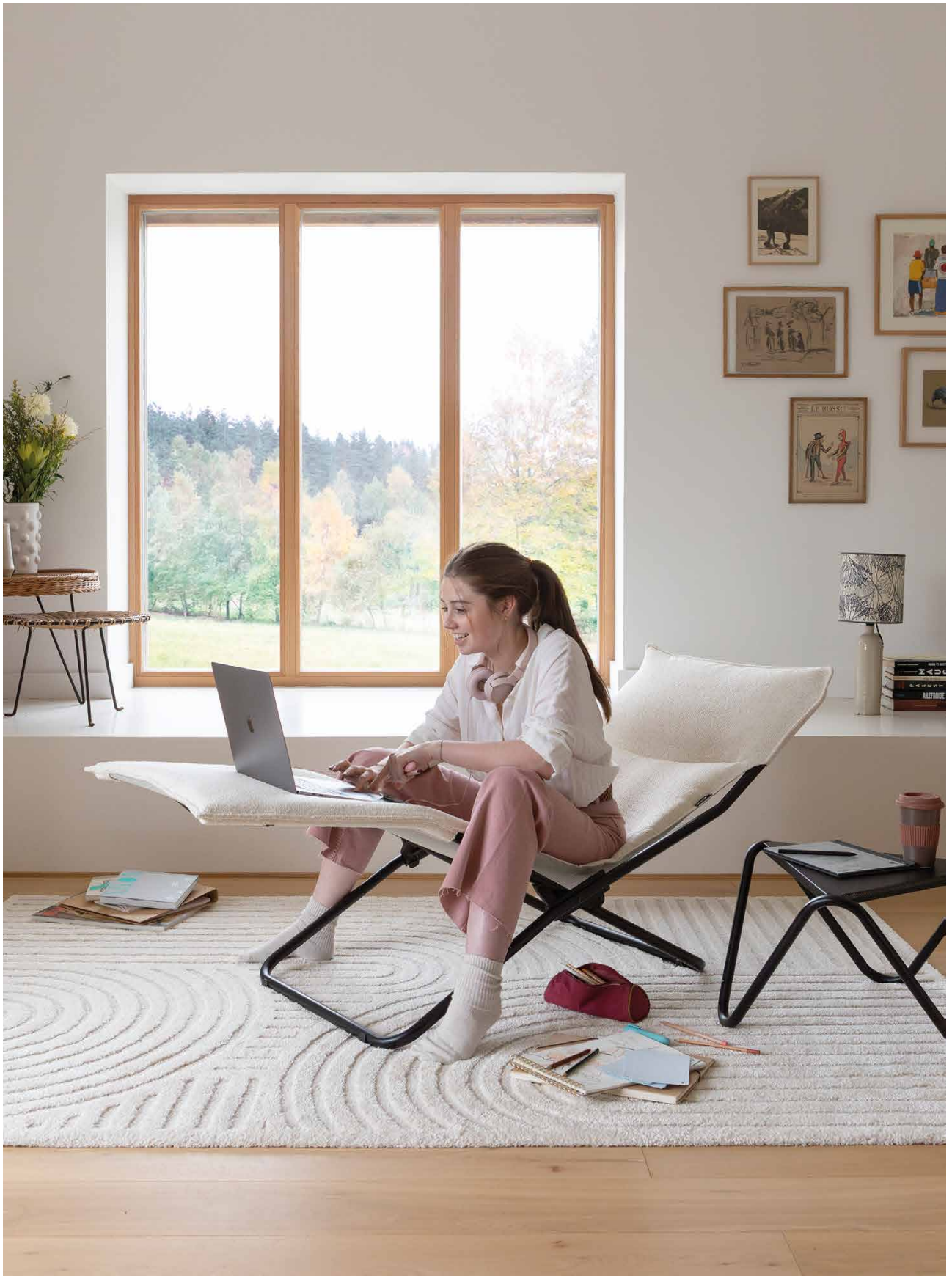

SPHINX Lounge křeslo

Olefin



Niksen



LFM5396 Crème A004

NEW



LFM5396 Cendre A005

NEW

1
POSITION

ACIER
STEEL

16
mm

ANTI-UV

110 kg
MAX

3.60 kg

PCB x1

LONGTIME

Toto majestátní křeslo je inspirováno naším legendárním křeslem POP UP. Rám: ocelové trubky HLE Ø16 mm. Vysoká opěrka a široké sedadlo. Odnímatelný polyesterový popruh s háčky pro uchycení ve složeném stavu. Polstrování Oléfin: velmi měkká technická tkanina, která kombinuje velkou pružnost s obepínající strukturou. Vodoodpudivá, odolná proti UV záření a snadno se čistí. Ultraodolné elastomerové spoje. Snímatelný potah.

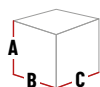

ROZLOŽENÉ

A : 87 cm

B : 83 cm

C : 91 cm

Výška sedadla: 30 cm

SLOŽENÉ

A : 116 cm

B/C : 45x14 cm



SPHINX Lounge křeslo

Hedona



Soft



LFM2951 Plume 9310



LFM2951 Nuée 9309



Toto majestátní křeslo je inspirováno naším legendárním křeslem POP UP. Rám: ocelové trubky HLE Ø16 mm. Vysoká opěrka a široké sedadlo. Odnímatelný polyesterový popruh s háčky pro uchycení ve složeném stavu. Měkký: polyester s „plstěným“ vzhledem. Ultraodolné elastomerové spoje. Odnímatelný potah.



ROZLOŽENÉ

A : 87 cm

B : 83 cm

C : 91 cm

Výška sedadla: 30 cm

SLOŽENÉ

A : 116 cm

B/C : 45x14 cm





Contacts commerciaux France

PARIS / RÉGION PARISIENNE

Gaël GRAT
ggrat@lafuma-mobilier.fr
Mobile : 06 82 69 41 07

SERVICE CLIENTS :
Megan BLANC
mblanc@lafuma-mobilier.fr
Tél : 04 75 31 31 83

Départements :
18-27-28-36-41-45-58-60-89
75-76-77-78-91-92-93-94-95

OUEST

Clément GUERCHE
cguerche@lafuma-mobilier.fr
Mobile : 07 72 77 50 67

SERVICE CLIENTS :
Béatrice SIMONY
bsimony@lafuma-mobilier.fr
Tél : 04 75 31 89 32

Départements :
14-22-29-35-37-44-49-50
53-56-61-72-79-85-86

Mezinárodní obchodní kontakty

AUSTRIA

Helmut WINKLER
hwinkler@lafuma-mobilier.fr
Mobile: +43 (0) 664 / 39 87 449

Postanschrift :
LAFUMA SAS
6 rue Victor LAFUMA
FR - 26140 ANNEYRON
Phone: +33 (0) 4 75 31 31 31

CUSTOMER SERVICE :
Vera DOMINIAK
vdominiak@lafuma-mobilier.fr
Phone: +49 80 318 60 3073
Fax: +33 4 75 31 57 23

BELGIQUE - LUXEMBOURG

Francophone

Romarc BILLIART
rbilliart@lafuma-mobilier.fr
Mobile : +33 (0) 6 83 72 49 50

Adresse postale :
Lafuma Mobilier SAS
6 rue Victor LAFUMA
FR - 26140 ANNEYRON
Tél : +33 (0) 4 75 31 31 31

SERVICE CLIENTS :
Lambert TRUYENS
ltruyens@lafuma-mobilier.fr
Tél : +32 10 24 85 92
Fax : +32 10 24 71 04

NETHERLANDS

Richard VOGELS
rvogels@lafuma-mobilier.fr
Mobile: +31(0) 6 55 75 37 13

LAFUMA B.V.
Rendementsweg 27
3641 SK - M DRECHT
info-nl@lafuma.com
Phone: +31 20 241 86 53

CUSTOMER SERVICE :
Miranda PU K
mpuij@lafuma-mobilier.fr
Phone: +31 20 241 86 53

POLAND

Dawid BEDYNSKI
dawid.bedynski@ugrillowani.pl
Mobile: +48 (0) 6 01 31 23 06

Mailing address :
LAFUMA SAS
6 rue Victor LAFUMA
FR - 26140 ANNEYRON
Phone: +33 (0) 4 75 31 31 31

CUSTOMER SERVICE :
Stéphanie BRUYERE
sbruyere@lafuma-mobilier.fr
Phone: +33 (0) 4 75 31 31 18

SWITZERLAND

Italian speaking

Sandro SCATTOLIN
sscattolin@lafuma-mobilier.fr
Mobile: +39 347 13 45 610

Indirizzo postale :
LAFUMA SAS
6 rue Victor LAFUMA
FR - 26140 ANNEYRON
Tel: +39 04 18 685 651
Fax: +33 (0) 4 75 31 57 23

ASSISTENZA CLIENTI :
Megan BLANC
mblanc@lafuma-mobilier.fr
Phone: +33 4 75 31 31 83

UK - IRELAND

Tom WILLIAMS
twilliams@lafuma-mobilier.fr
Mobile: +44 (0) 740 744 0142

LAFUMA Outdoor Furniture Ltd
Wilberforce House
Station Road
6B - LONDON NW4 4QE

CUSTOMER SERVICE :
Sylvie FRANCOZ
contactuk@lafuma-mobilier.fr
Phone: +44 (0) 204 579 4774

NORD-EST

Romarc BILLIART
rbilliart@lafuma-mobilier.fr
Mobile : 06 83 72 49 50

SERVICE CLIENTS :
Béatrice SIMONY
bsimony@lafuma-mobilier.fr
Tél : 04 75 31 89 32

Départements :
02-08-10-51-52-54-55-57
59-62-67-68-70-80-88-90

SUD-OUEST

Jean-Guillaume PERRIER
jgperrier@lafuma-mobilier.fr
Mobile : 06 74 08 45 55

SERVICE CLIENTS :
Stéphanie BRUYERE
sbruyere@lafuma-mobilier.fr
Tél : 04 75 31 31 18

Départements :
09-11-12-15-16-17-19-24
31-32-33-34-40-46-47
48-64-65-66-81-82-87

SUD-EST

Jérôme BAAK
jbaak@lafuma-mobilier.fr
Mobile : 06 12 12 89 47

SERVICE CLIENTS :
Béatrice SIMONY
bsimony@lafuma-mobilier.fr
Tél : 04 75 31 89 32

Départements :
04-05-06-07-13-20
26-30-38-69-83-84

CENTRE-EST

Sébastien CARRON
scarron@lafuma-mobilier.fr
Mobile : 06 31 70 86 30

SERVICE CLIENTS :
Béatrice SIMONY
bsimony@lafuma-mobilier.fr
Tél : 04 75 31 89 32

Départements :
01-03-21-23-25-39
42-43-63-71-73-74
+ Suisse Francophone

DOM TOM

Gaël GRAT
ggrat@lafuma-mobilier.fr
Mobile : +33 (0) 6 82 69 41 07

Adresse postale :
LAFUMA SAS
6 rue Victor LAFUMA
FR - 26140 ANNEYRON
Tél : +33 (0) 4 75 31 31 18

SERVICE CLIENTS :
Stéphanie BRUYERE
sbruyere@lafuma-mobilier.fr
Tél : +33 (0) 4 75 31 31 18
Fax : +33 (0) 4 75 31 57 23

BELGIUM - LUXEMBOURG

Dutch speaking

Richard VOGELS
rvogels@lafuma-mobilier.fr
Mobile : +31 (0) 6 55 75 37 13

Adresse postale :
Lafuma Mobilier SAS
6 rue Victor LAFUMA
FR - 26140 ANNEYRON
Tél : +33 (0) 4 75 31 31 31

SERVICE CLIENTS :
Lambert TRUYENS
ltruyens@lafuma-mobilier.fr
Tél : +32 10 24 85 92
Fax : +32 10 24 71 04

GERMANY

Nick TABATABAI
ntabatabai@lafuma-mobilier.fr

LAFUMA GmbH
Postanschrift :
LAFUMA SAS
6 rue Victor LAFUMA
FR - 26140 ANNEYRON
Phone: +33 (0) 4 75 31 31 31

CUSTOMER SERVICE :
customer-service@lafuma-moebel.de
Phone: +49 80 318 60 3073
Phone: +49 80 318 60 3074
Fax: +33 4 75 31 57 23

ITALY

Sandro SCATTOLIN
sscattolin@lafuma-mobilier.fr
Mobile: +39 347 13 45 610

LAFUMA SRL
Indirizzo postale :
LAFUMA SAS
6 rue Victor LAFUMA
FR - 26140 ANNEYRON
Tel: +33 (0) 4 75 31 31 31

ASSISTENZA CLIENTI :
Megan BLANC
mblanc@lafuma-mobilier.fr
Phone: +39 028 271 27 34

JAPAN

TANIMURA CORPORATION
info@xcspace.jp
Phone: +81 773 27 3169

TANIMURA CORPORATION
84, 1-CYOME, HAZEMİYAMACHI,
FUKUCHIYAMA-CITY
KYOTO, JAPAN
Phone: +81 773 27 3169
Fax: +81 773 27 8936

CUSTOMER SERVICE :
info@xcspace.jp
Phone: +81 773 27 3169

SCANDINAVIA

MOSAÏQUE
mosaique@mosaique.dk
Phone: +45 66 11 47 46

MOSAÏQUE
KORSGADE 18
5270 ODENSE N
DENMARK

CUSTOMER SERVICE :
mosaique@mosaique.dk
Phone: +45 66 11 47 46

SPAIN

Santi RIUBRUGENT RODA
santi@santicomercial.com
Mobile: +34 615 23 93 47

Dirección postal :
LAFUMA SAS
6 rue Victor LAFUMA
FR - 26140 ANNEYRON
Tel: +33 (0) 4 75 31 31 31
Fax: +33 (0) 4 75 31 57 23

SERVICIO ATENCION AL CLIENTE :
Megan BLANC
mblanc@lafuma-mobilier.fr
Tel: +33 (0) 4 75 31 31 83

SUISSE

Francophone

Sébastien CARRON
scarron@lafuma-mobilier.fr
Mobile : +33 (0)6 31 70 86 30

Adresse postale :
LAFUMA SAS
6 rue Victor LAFUMA
FR - 26140 ANNEYRON
Tél : +33 (0) 4 75 31 31 31

SERVICE CLIENTS :
Florence MARTHOURET
fmarthouret@lafuma-mobilier.fr
Tél : +33 (0) 4 75 31 89 07

SWITZERLAND

German speaking

Pascal VOGEL
pvogel@lafuma-mobilier.fr
Mobile: +41 (0) 79 399 48 89

Postanschrift :
LAFUMA SAS
6 rue Victor LAFUMA
FR - 26140 ANNEYRON
Phone: +49 70 23 95 11 0
Fax: +33 (0) 4 75 31 57 23

CUSTOMER SERVICE :
Florence MARTHOURET
fmarthouret@lafuma-mobilier.fr
Phone: +33 (0) 4 75 31 89 07

UKRAINE

Oleksii MARYNCHUK
info@canvas-outdoor.com
Mobile: +38 (093) 360 46 55

Mailing address :
LAFUMA SAS
6 rue Victor LAFUMA
FR - 26140 ANNEYRON
Phone: +33 (0) 4 75 31 31 31

CUSTOMER SERVICE :
Stéphanie BRUYERE
sbruyere@lafuma-mobilier.fr
Phone: +33 (0) 4 75 31 31 18

CZECHIA - SLOVAKIA

Roman LUKES
rlukes@lafuma-nabytek.cz
Mobile: +42 (0) 703 620 376

Mailing address :
LAFUMA SAS
6 rue Victor LAFUMA
FR - 26140 ANNEYRON
Phone: +33 (0) 4 75 31 31 31

CUSTOMER SERVICE :
Stéphanie BRUYERE
sbruyere@lafuma-mobilier.fr
Phone: +33 (0) 4 75 31 31 18

USA

LAFUMA AMERICA, INC
customerservice@lafumausa.com

Mailing address :
LAFUMA AMERICA, INC
9814 W. Foster Avenue
ROSEMONT, IL 60018

CUSTOMER SERVICE :
customerservice@lafumausa.com

OTHER OVERSEAS COUNTRIES

Emilie CABRERA
ecabrera@lafuma-mobilier.fr

Mailing address :
LAFUMA SAS
6 rue Victor LAFUMA
FR - 26140 ANNEYRON
Phone: +33 (0) 4 75 31 31 31

CUSTOMER SERVICE :
Stéphanie BRUYERE
sbruyere@lafuma-mobilier.fr
Phone: +33 (0) 4 75 31 31 18
Fax: +33 (0) 4 75 31 57 23



LAFUMA S.A.S.
6 rue Victor Lafuma
26140 ANNEYRON - FRANCE

lafuma-mobilier.com

